

User Manual

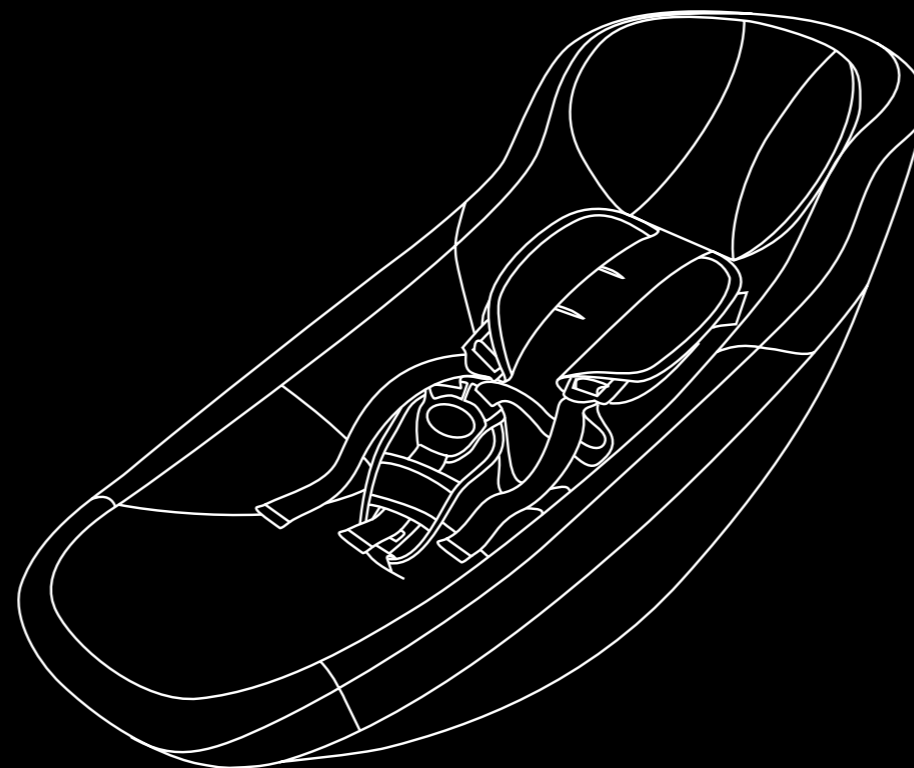

HAMAX BABY INSERT

For a bicycle child carrier



This baby insert seat is compatible with all Hamax child carriers

CONTENTS

EN	- English - English	1
NO	- Norwegian - Norsk	3
DE	- German - Deutsch	5
NL	- Dutch - Nederlands	7
FR	- French - Français	9
ES	- Spanish - Español	11
SV	- Swedish - Svenska	13
IT	- Italian - Italiano	15
PT	- Portuguese - Português	17
PL	- Polish - Polski	19
RU	- Russian - Русский	22
CS	- Czech - Čeština	25
LT	- Lithuanian - Lietuvių kalba	27
LV	- Latvian - Latviešu valoda	29
SK	- Slovak - Slovenčina	31
SL	- Slovenian - Slovenščina	33
BG	- Bulgarian - Български	35
HR	- Croatian - Hrvatski	37
HU	- Hungarian - Magyar	39
RO	- Romanian - Română	41

Hamax AS
Vålerveien 159
N-1599 Moss
Norway

Tel.: +47 69 23 38 38
email: info@hamax.no
www.hamax.com

Hamax ID: HAM 490020
11862, Rev. 003, User Manual Baby Insert



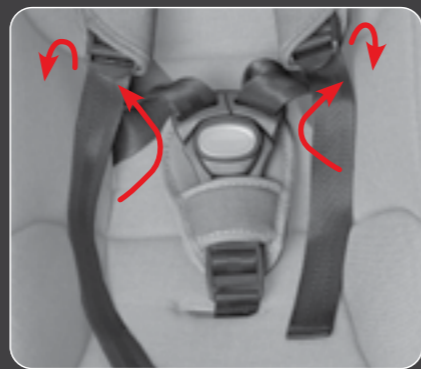
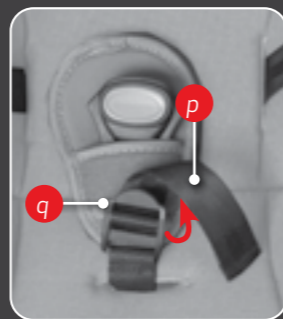
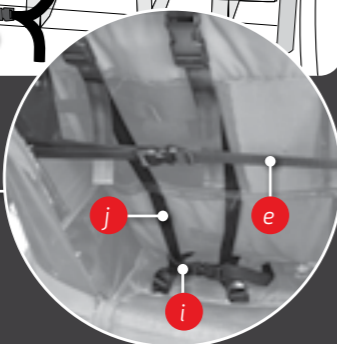
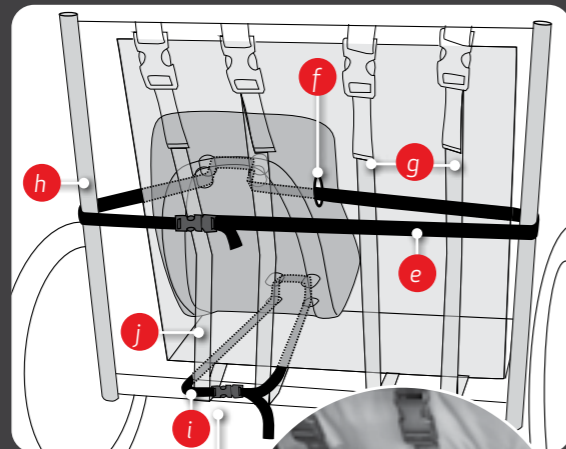
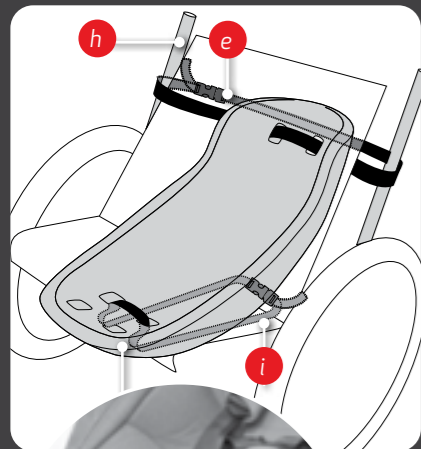
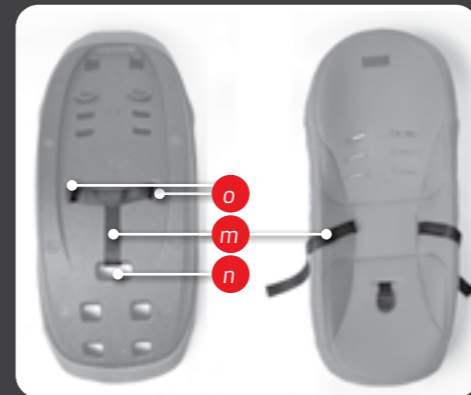
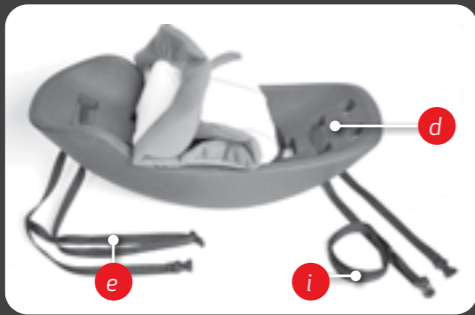

EN User Manual Baby Insert

This manual is additional to the Hamax Multifunctional Child Carrier user manual. Please read the instructions carefully before assembling or using the baby insert. We wish you and your children many enjoyable trips!

REMARK: Please see the main user manual of the Hamax Child Carrier for details. Should you no longer have the main manual, this can be downloaded from www.hamax.com

SPECIFICATIONS

- Max weight child: 10kg / 22lb
- Max child height: 75cm / 2.46ft

This baby insert fits all Hamax child carriers.

SAFETY GUIDELINES

WARNINGS

- **IMPORTANT – READ CAREFULLY AND KEEP FOR FUTURE REFERENCE**
- This product is used only in combination with a Hamax child carrier. Other usage can cause serious injury. Don't use the baby insert in cars.
- Check the main user manual of your Hamax child carrier for general warnings regarding safe use of this product.
- This baby insert can only be used for strolling and jogging. Do not use for cycling.
- Avoid serious injury from falling or sliding out. Always use the restraint system.
- Ensure that the baby insert is correctly installed to the child carrier's frame and seat before use (as described in these instructions).
- Always adjust the length of the shoulder straps and the crotch strap to securely fit the baby.
- Never leave the child unattended.
- Make sure the suspension is set to the appropriate weight level if adjustable. If your child carrier does not have suspension, the air pressure of the tires can be reduced to improve damping behaviour.
- The baby insert is neither a reclining seat, not a carrycot and it is not permitted to use it as such.
- Not recommended for children who can sit upright.

GETTING STARTED - INSTALLATION

For installation video's please visit www.hamax.com/support

[1] Packaging content & required tools

- Baby insert base (1x) [a]
- Baby insert fabric (1x) [b]
- Fixation strap (2x) [c]
- User manual Hamax Baby Insert (1x)

[2] Preparing the baby insert

- Pull off the fabric cover [b] at the head and feet section of the baby insert to see the fixation holes.
- Guide one of the straps through the holes at the head and the other one through the holes at the feet section of the baby insert.
- At the feet section you see 4 holes [d] so you can choose the lowest or a bit higher holes to guide the strap through. Only use the lower set of holes when you want the baby insert to be a bit more upright and have some more leg space.
- Place the baby insert fabric back over the baby insert base again.

[3] Preparing the child carrier

- If your child carrier has the option of reclining the child carrier seat then place the whole seat or only the seat where you want the baby insert to be to its most reclined position.

[4] Installing the baby insert

Top strap (head side of baby insert) [e]

- Place the baby insert on your seat of your choice.
- You can also place 2 baby inserts next to each other.
- Bring the top fixation strap [e] to the rear side of the child carrier seat. If your child carrier seat has a slot hole [f] in the middle, guide the fixation strap through that hole to the rear of the child carrier seat. If you don't have this slot seat middle hole, then guide the strap underneath the harness straps of the seat [g] next to the baby insert towards the rear of the child carrier seat.
- Now view the child carrier from the rear into the luggage compartment.
- Guide both strap ends around the child carrier frame [h] and close them together with the buckle.
- Make sure the top strap [e] pulls the baby insert downwards enough to be fixed well.

Bottom strap (feet side of baby insert) [i]

- Guide the bottom strap [i] from the front, underneath the child carrier seat, towards the rear of the child carrier.
- In the back of the child carrier, guide the straps around the vertical seat straps [j] of the child carrier seat side where you are installing the baby insert and close the buckle.

- Tighten both straps well while making sure the baby insert stays positioned correctly.
- Check if the baby insert is fixed well. If the baby insert has too much movement still, fix the baby insert better by pulling the 2 fixation straps tighter.

USE

[5] Using the 5-point safety harness

- Guide the arms through the opening between the shoulder and waist strap. Check that the shoulder straps are aligned with your child's shoulders.
- Connect the shoulder strap buckles and insert in the center buckle on the crotch strap.
- Reduce the length of the crotch strap and shoulder straps so that your child is securely tightened. Verify that the safety harness is locked by pulling on both shoulder straps.

[6] Adjusting the shoulder strap and headrest height

- From the rear of the baby insert turn and guide the shoulder strap end [k] through the holes of the baby insert base and fabric to the front.
- Remove the headrest [l] from the velcro and keep it connected to the shoulder straps.
- Push the shoulder strap ends through the holes at the desired shoulder height. Make sure it goes through the fabric and the baby insert base.
- Verify that the strap is securely fastened by pulling on the strap.

CARE AND MAINTENANCE

The top layer, shoulder paddings and head rest can be removed from the base seat for cleaning purposes. Wash by hand or use cold machine wash with a short spin cycle.

[7] Placing the washed fabric [b] onto the baby insert base [a]

- Place the fabric [b] nicely over the baby insert base [a].
- Guide the harness strap [m] from the rear of the baby insert through the crotch [n] and waist holes [o] of the baby insert base and then through the corresponding fabric holes.
- Attach the crotch strap [p] with safety buckle and crotch padding through the harness crotch buckle [q].
- Place the headrest with shoulder straps [l] on the correct height of the baby's head. Push the shoulder strap ends [k] through the holes and rotate them so you can feel they are locked when you pull on the shoulder strap.
- Connect the 2 safety male buckles [r] and insert them into the safety center buckle on the crotch strap.
- Guide the waist harness strap through the male parts [r] of the safety buckle and then through the shoulder buckle parts [s].

WARRANTY

The Hamax Baby Insert is warranted from the date of purchase. The warranty period depends on the law of the country in question. The warranty applies to defects in materials or workmanship, and does not cover damage due to improper use, lack of maintenance, failure to follow the user manual, use of force or normal wear and tear. The warranty is valid for the original user only. Please read the use and maintenance recommendations carefully. Conditions that may cause premature wear of this product may not be covered by the warranty. Should this product require service or you want to make a warranty claim, please contact your local dealer from whom you purchased it.

NO Bruksanvisning Baby Insert

Denne bruksanvisningen er et tillegg til Hamax sykkelvogn-veiledningen. Vennligst les instruksjonene nøye før du monterer eller bruker barnesetet. Vi ønsker deg og barna/barnet mange hyggelige turer!

MERK: Vennligst konsulter bruksanvisningen til Hamax sykkelvognen for ytterligere detaljer. Dersom du ikke lenger har bruksanvisningen, kan denne lastes ned fra www.hamax.com

SPESIFIKASJONER

- Maks vekt barn: 10kg / 22lb
- Maks høyde barn: 75cm / 2.46ft

Dette barnesetet passer alle Hamax sykkelvogner.

SIKKERHETSVEILEDNING

ADVARSLER

- **VIKTIG – LES BRUKSANVISNINGEN NØYE OG TA VARE PÅ DEN TIL SENERE BRUK**
- Dette produktet skal brukes kun i kombinasjon med en Hamax sykkelvogn. Annen bruk kan medføre alvorlig skade.
- Ikke bruk dette barnesetet i bilen.
- I hovedbruksanvisningen til din Hamax sykkelvogn finner du generelle advarsler vedrørende trygg bruk av dette produktet, les disse nøye.
- Barnesetet skal kun brukes når sykkelvognen brukes som barnevogn, inkl. jogging. Ikke sykle med barnesetet.
- Unngå alvorlig skade forårsaket av fall eller glidning ut av vognen/setet. Bruk alltid selesettet.
- Forsikre deg om at barnesetet er korrekt festet til sykkelvognens ramme og sete før bruk (som beskrevet i disse instruksjonene).
- Justér alltid lengden på skulderselene og midjeselen slik at barnet sitter trygt festet. Forlat aldri barnet uten tilsyn.
- Hvis vognen har justerbar fjæring, forsikre deg om at fjæringen er innstilt på riktig vekt. Hvis sykkelvognen ikke har fjæring, kan lufttrykket i hjulene reduseres noe for å forbedre fjæringseffekten.
- Dette barnesetet er hverken et sete med tilbakelening eller en barneseng, og slikt bruk er ikke tillatt.
- Ikke anbefalt for barn som kan sitte oppreist på egen hånd.

KOM I GANG - MONTERING

For installasjons-video, vennligst se www.hamax.com/support

[1] Pakkens Innhold & nødvendig verktøy

- Barnesete (1x) [a]
- Stoff til barnsete (1x) [b]
- Festestropp (2x) [c]
- Bruksanvisning Hamax Baby Insert (1x)

[2] Forberede montering av barnesetet

- Ta av stofftrekket [b] ved hode- og fot-områdene av barnesetet, slik at du ser festehullene.
- Før én av stroppene gjennom hullene ved hode-området og den andre gjennom hullene ved fot-området av barnesetet.
- Ved fot-området ser du 4 hull [d], så du kan velge de nederste eller de noe høyere hullene til å feste stroppen gjennom. Bruk de nederste hullene dersom du ønsker at barnesetet er noe mer oppreist, og dermed gir mer plass til føttene i vognen.
- Sett stofftrekket tilbake over barnesetet.

[3] Forberede trallen

- Dersom din sykkelvogn har tilbakeleningfunksjon på setene, setter du setet - eller det setet hvor du skal ha barnesetet - i den mest tilbakelente posisjonen.

[4] Montere barnesetet

Øvre festestropp (hode-området på barnesetet) [e]

- Sett barnesetet på sykkelvognens sete, på den siden du ønsker barnesetet plassert.
- Du kan også sette to barneseter ved siden av hverandre.
- Før den øvre festestroppen [e] bak sykkelvognens sete. Sjekk om din sykkelvogn har et hull [f] i midten, og hvis ja, før festestroppen gjennom dette hullet. Hvis din vogn ikke har et slikt hull, før stroppen under vognsetets selesett [g] ved siden av barnesetet mot baksiden av sykkelvognens sete.
- Gå bak sykkelvognen nå, og se inn gjennom bagasjerommet.
- Før begge strop-ene rundt rammen [h] og fest dem sammen ved hjelp av spennen.
- Forsikre deg om at den øverste stroppen [e] trekker barnesetet tilstrekkelig nedover for å kunne festes godt.

Nedre festestropp (fot-området på barnesetet) [i]

- Den nedre stroppen [i] går fra fronten under sykkelvognens sete til baksiden av sykkelvognens sete. Før stroppen fra front, under setet, og mot baksiden av sykkelvognen.
- På baksiden av sykkelvognen fører du stroppene rundt de vertikale sete-stroppene [j] tilhørende setet hvor du nå monterer barnesetet, og lukk spennen.

- Stram begge festestroppene godt samtidig som du passer på at barnesetet er plassert korrekt.
- Kontrollér at barnesetet er festet godt. Dersom det fremdeles er mye bevegelse i barnesetet, kan du feste det bedre ved å stramme de 2 festestroppene enda mer.

BRUK

[5] Bruk av 5-punkts sikkerhetssele.

- Før armene gjennom åpningen mellom skulder- og midjeremmene. Kontrollér at skulderremmene er tilpasset barnets skuldre.
- Fest skulderremmenes spenner til midtspennen.
- Redusér lengden på remmen til midtspennen samt på skulderremmene slik at barnet er godt festet. Sjekk at selesettet er låst ved å dra i begge skulderremmene.

[6] Justering av høyden på skulderremmer og nakkestøtte.

- Fra baksiden av barnesetet vinkler du skulderremmenes låsespenne [k] og fører den gjennom barnesetets base og stofftrekk.
- Løsne nakkestøtten [l] fra borrelåsen og hold den festet til skulderremmene.
- Skyv skulderremfestet tilbake gjennom hullet i ønsket høyde. Pass på at remfestet går gjennom både stofftrekk og base
- Kontrollér at remmen er trygt festet ved å dra i remmen.

VEDLIKEHOLD

Det øvre stofflaget, polstringene på sikkerhetssele og nakkeputen kan fjernes fra setet for vask. Håndvask eller maskinvask med kaldt vann og kort/skånsomt program samt kort sentrifugering anbefales.

[7] Sette vasket stofftrekk [b] tilbake på setebasen [a]

- Sette stofftrekk [b] tilbake på setebasen [a]
- Før remmen [m] fra baksiden av barnesetet gjennom hullet til midtspennen [n] og midjehullene [o] på setebasen, og deretter gjennom tilsvarende hull i stoffet.
- Før skrittremmen med spenne [p] og polstring gjennom midtspennen [q].
- Plassér nakkestøtten med skulderremmene i riktig høyde i forhold til babyens hode. Skyv skulderstroppene [k] gjennom hullene og rotér dem slik at du kan føle at de er låst når du trekker i skulderstroppen.
- Sett spennens handdel [r] i midtspennen.
- Før midjeremmene gjennom handdelene [r] til midtspennen og deretter gjennom skulderspennene [s].

GARANTI

Hamax Baby Insert garanteres fra kjøpsdato. Garantiperioden avhenger av det aktuelle landets lovgivning. Garantien gjelder defekter relatert til materialer eller arbeid, og dekker ikke skader som skyldes feilaktig bruk, manglende vedlikehold, at brukerhåndboken ikke følges, bruk av makt eller normal slitasje. Garantien er kun gyldig for den originale kjøperen. Les nøye gjennom vedlikeholdsanbefalingene. Enkelte betingelser som kan føre til økt slitasje på barnesetet dekkes ikke av garantien. Hvis det er behov for service på barnesetet eller hvis du ønsker å reklamere på produktet, må du ta kontakt med kjøpsstedet.

DE Gebrauchsanweisung Babyeinsatz

Diese Anleitung ist eine Ergänzung zur Gebrauchsanweisung für den multifunktionalen Kinderfahrradanhänger von Hamax. Bitte lesen Sie diese Anleitung sorgfältig durch, bevor Sie den Babyeinsatz montieren und verwenden. Wir wünschen Ihnen und Ihren Kindern viele schöne Touren!

ANMERKUNG: Detaillierte Informationen finden Sie in der Hauptgebrauchsanweisung für den multifunktionalen Kinderfahrradanhänger von Hamax. Wenn Ihnen dieses Handbuch nicht mehr vorliegt, können Sie es auf www.hamax.com herunterladen.

TECHNISCHE DATEN

- Max. Gewicht des Kindes: 10kg / 22lb
- Max. Größe des Kindes: 75cm / 2.46ft

Der Babyeinsatz ist mit allen Kinderfahrradanhängern von Hamax kombinierbar.

SICHERHEITSHINWEISE



WARNUNG

- **WICHTIG – BEWAHREN SIE DIESE ANLEITUNG FÜR DIE ZUKÜNFTIGE VERWENDUNG AUF**
- Dieses Produkt ist ausschließlich in Kombination mit einem Kinderfahrradanhänger von Hamax zu verwenden. Andere Anwendungen können zu schweren Verletzungen führen. Verwenden Sie den Babyeinsatz nicht in einem Auto.
- Allgemeine Warnhinweise zu einer sicheren Verwendung dieses Produkts entnehmen Sie bitte der Hauptgebrauchsanweisung.
- Der Babyeinsatz darf nur im Buggy-Modus oder zum Joggen verwendet werden. Verwenden Sie ihn nicht zum Fahrradfahren.
- Verhindern Sie schwere Verletzungen durch Herausfallen oder -rutschen. Verwenden Sie immer das Rückhaltesystem.
- Vergewissern Sie sich vor jeder Verwendung, dass der Babyeinsatz korrekt am Rahmen und an der Sitzfläche des Kindersitzes befestigt ist (siehe diese Anleitung).
- Passen Sie die Länge der Schultergurte und des Schrittgurts immer genau an die Größe des Babys an.
- Lassen Sie das Kind niemals unbeaufsichtigt.
- Sofern die Aufhängung eingestellt werden kann, vergewissern Sie sich, dass sie auf das jeweilige Gewicht abgestimmt ist. Wenn Ihr Kinderfahrradanhänger nicht mit einer Aufhängung ausgestattet ist, kann der Luftdruck der Reifen verringert werden, um das Stoßdämpfungsverhalten anzupassen.
- Der Babyeinsatz hat keine Neigungsfunktion; er ist keine Babytrage und darf nicht als solche verwendet werden.
- Er wird nicht für Kinder empfohlen, die aufrecht sitzen können.

ERSTE SCHRITTE - INSTALLATION

Installationsvideos finden Sie auf: www.hamax.com/support

[1] Verpackungsinhalt & erforderliche Werkzeuge

- Babyeinsatz-Basisteil (1x) [a]
- Babyeinsatz-Stoffbezug (1x) [b]
- Befestigungsgurt (2x) [c]
- Gebrauchsanweisung Babyeinsatz für Hamax (1x)

[2] Vorbereiten des Babyeinsatzes

- Ziehen Sie den Stoffüberzug [b] am Kopf- und Fußteil des Babyeinsatzes ab, um die Fixierungsöffnungen freizulegen.
- Ziehen Sie einen der Gurte durch die Öffnungen am Kopfteil und den anderen Gurt durch die Öffnungen am Fußteil des Babyeinsatzes.

- Am Fußteil sehen Sie vier Öffnungen [d], Sie können den Gurt also wahlweise die untersten oder etwas höhere Öffnungen ziehen. Verwenden Sie die untersten Öffnungen nur, wenn der Babyeinsatz etwas aufrechter platziert werden soll, damit Sie ein wenig mehr Beinfreiheit haben.
- Ziehen Sie den Stoffbezug wieder über den Babyeinsatz.

[3] Vorbereiten des Anhängers

- Wenn Ihr Kinderfahrradanhänger mit einer Neigungsfunktion für den Kinderfahrradsitz ausgestattet ist, bringen Sie den gesamten Sitz oder nur den Sitz, auf dem der Babyeinsatz montiert werden soll, in die maximal geneigte Position.

[4] Montieren des Babyeinsatzes

Oberer Gurt (Kopfseite des Babyeinsatzes) [e]

- Platzieren Sie den Babyeinsatz an der gewünschten Sitzseite des Kinderfahrradsitzes.
- Sie können auch zwei Babyeinsätze nebeneinander montieren.
- Führen Sie den oberen Befestigungsgurt [e] auf die Rückseite des Kinderfahrradsitzes. Überprüfen Sie, ob Ihr Kinderfahrradsitz in der Mitte eine schlitzförmige Öffnung [f] besitzt. Ist dies der Fall, führen Sie den Befestigungsgurt durch diese Öffnung. Wenn Ihr Kinderfahrradsitz keine schlitzförmige Öffnung besitzt, führen Sie den Gurt unterhalb der Anschnallgurte des Sitzes [g] neben dem Babyeinsatz auf die Rückseite des Kinderfahrradsitzes.
- Betrachten Sie jetzt den Kinderfahrradsitz von der Rückseite zum Gepäckfach.
- Führen Sie beide Gurtenden um die Rahmenteile des Kinderfahrradsitzes [h] und verbinden Sie sie durch Schließen der Gurtschnalle.
- Stellen Sie sicher, dass der obere Gurt [e] den Babyeinsatz so weit nach unten zieht, dass er gut befestigt werden kann.

Unterer Gurt (Fußseite des Babyeinsatzes) [i]

- Führen Sie den untere Gurt [i] von der Vorderseite unter dem Kinderfahrradsitz hindurch zur Rückseite des Kinderfahrradanhängers.
- Auf der Rückseite des Kinderfahrradanhängers führen Sie die Gurte um die vertikalen Sitzgurte [j] an der Seite des Kinderfahrradsitzes, auf der Sie den Babyeinsatz montieren wollen, und schließen Sie die Schnalle.

- Ziehen Sie beide Gurte sorgfältig fest, während Sie gleichzeitig sicherstellen, dass der Babyeinsatz weiterhin korrekt positioniert ist.
- Vergewissern Sie sich, dass der Babyeinsatz gut befestigt ist. Wenn sich der Babyeinsatz weiterhin zu stark bewegen lässt, bessern Sie nach, indem Sie die beiden Befestigungsgurte stärker festziehen.

VERWENDUNG

[5] Verwenden des 5-Punkt-Sicherheitsgurtes

- Führen Sie die Arme durch die Öffnung zwischen Schulter- und Beckengurt. Stellen Sie sicher, dass die Gurte an den Schultern Ihres Kindes anliegen.
- Verbinden Sie die Schnallen der Schultergurte, und schieben Sie sie in die Mittelschnalle des Schrittgurtes.
- Kürzen Sie die Länge von Schrittgurt und Schultergurten, bis Ihr Kind sicher angeschnallt ist. Überprüfen Sie, ob der Sicherheitsgurt geschlossen ist, indem Sie an beiden Schultergurten ziehen.

[6] Anpassen der Höhe der Schultergurte und der Kopfstütze

- Drehen und führen Sie die Verschlussteile an den Enden der Schultergurte [k] durch die Öffnungen des Babyeinsatz-Basisteils und der Stofflage.
- Nehmen Sie die Kopfstütze [l] vom Klettverschluss ab und halten Sie es mit den Schultergurten verbunden.
- Schieben Sie die Schultergurt endet auf der gewünschten Schulterhöhe zurück durch die Öffnungen. Achten Sie darauf, den Gurt durch die Stofflage und das Babyeinsatz-Basisteil zu führen.
- Überprüfen Sie, ob der Gurt sicher befestigt ist, indem Sie daran ziehen.

PFLEGE UND WARTUNG

Die obere Stofflage, Schulterpolster und Kopfstütze können zur Reinigung vom Basissitz entfernt werden. Waschen Sie die Teile mit der Hand, oder verwenden Sie eine kalte Maschinenwäsche mit kurzem Schleudergang.

[7] Anbringen des gewaschenen Stoffbezugs [b] auf der Sitzbasis [a].

- Anbringen des Stoffbezugs [b] auf der Sitzbasis [a].
- Führen Sie den Anschnallgurt [m] von der Rückseite des Babyeinsatzes durch die Schritt- [n] und Beckenöffnungen [o] des Babyeinsatz-Basisteils und dann durch die entsprechenden Aussparungen im Stoff.
- Führen Sie den Schrittgurt mit Schnalle [p] und Schrittpolsterung durch die Schrittschnalle [q] des Anschnallgurtes.
- Stellen Sie die Kopfstütze mit den Schultergurten [l], auf die richtige Höhe des Kopfes des Babys ein. Schieben Sie die Schultergurtenden [k] durch die Löcher und drehen Sie sie, bis Sie fühlen, dass sie verriegelt sind, wenn Sie am Schultergurt ziehen.

- Setzen Sie die männlichen Schnallenteile [r] in die Sicherheitsschnalle ein.
- Führen Sie den Beckengurt durch die Stecker [r] der Sicherheitsschnalle und dann durch die Schulter schnallenteile [s].

GARANTIE

Die Garantie des Hamax Babyeinsatzes beginnt mit dem Kaufdatum. Der Garantiezeitraum ist von den gesetzlichen Bestimmungen des jeweiligen Landes abhängig. Die Garantie umfasst Material- und Fertigungsmängel und erstreckt sich nicht auf Schäden aufgrund von unzulässiger Verwendung, unterlassener Wartung, Nichteinhaltung des Benutzerhandbuchs, Gewaltanwendung oder normalen Verschleiß. Die Garantie ist nicht übertragbar. Bitte lesen Sie die Verwendungs- und Wartungsempfehlungen sorgfältig durch. Bedingungen, die zu vorzeitigem Verschleiß dieses Produkts führen können, werden ggf. nicht von der Garantie abgedeckt. Wenn für dieses Produkt eine Wartung durchzuführen ist oder Sie Garantieansprüche geltend machen möchten, wenden Sie sich an Ihren Händler vor Ort, bei dem Sie das Produkt erworben haben.

NL Gebruikshandleiding Baby Insert

Deze handleiding is een aanvulling op de gebruikshandleiding uw Hamax multifunctionele fietskar. Lees deze instructies zorgvuldig alvorens de baby insert te monteren of gebruiken. Wij wensen u en uw kinderen veel plezierige ritten toe!

OPMERKING: Voor gedetailleerde informatie zie de algemene gebruikshandleiding van de Hamax Outback. Indien u deze niet meer in uw bezit heeft kunt u deze downloaden op www.hamax.com

SPECIFICATIES

- Max gewicht kind: 10kg / 22lb
- Max lengte kind: 75cm / 2.46ft

Deze Baby Insert is compatibel met alle Hamax multifunctionele fietskarren.

VEILIGHEIDSINSTRUCTIES

! WAARSCHUWINGEN

- **BELANGRIJK** – LEES DEZE HANDLEIDING GOED DOOR EN BEWAAR DEZE ALS NASLAGWERK.
- Dit product kan alleen worden gebruikt in combinatie met een Hamax fietskar. Andere toepassingen kunnen ernstig letsel veroorzaken. Gebruik de baby insert niet in de auto.
- Zie de gebruikshandleiding van uw Hamax fietskar voor algemene waarschuwingen met betrekking tot veilig gebruik van dit product.
- Deze baby insert mag alleen gebruikt worden om mee te wandelen of hardlopen. Fiets nooit met de baby insert geïnstalleerd.
- Vermijd verwondingen door uit de zitting vallen of glijden. Gebruik ten alle tijden de gordels.
- Controleer voor gebruik of de baby insert correct is geïnstalleerd aan de fietskar zitting en frame (zoals beschreven in deze instructies).
- Optimaliseer altijd de lengte van de schouder en kruis gordel banden zodat het kind veilig vast zit.
- Laat uw kind nooit onbeheerd achter.
- Zorg ervoor dat u de vering insteld op het juiste gewicht indien deze instelbaar is. Als uw fietskar geen vering heeft dan kunt u de banden iets leeg laten lopen zodat deze meer vering vertonen.
- De baby insert heeft geen slaap stand, het is geen wieg en moet daarom ook niet op die manier gebruikt worden.
- Niet geschikt voor kinderen die al rechtop kunnen zitten.

AAN DE SLAG - INSTALLATIE

Voor installatie video's bezoek deze website: www.hamax.com/support

[1] Inhoud van de verpakking & benodigd gereedschap

- Baby insert basis (1x) [a]
- Baby insert stoffering (1x) [b]
- Fixatie banden (2x) [c]
- Gebruikshandleiding Hamax Baby Insert (1x)

[2] Gereedmaken van de baby insert

- Haal de stoffering [b] er bij het voeten- en hoofdeind vanaf om zicht te krijgen op de fixatie gaten.
- Trek een van de fixatie banden door de gaten bij het hoofdeind en de andere door de gaten bij het voeteneind van de baby insert.
- Bij het voeteneind zie je 4 gaten [d] waar kunt kiezen tussen de bovenste of de onderste 2 gaten. Gebruik alleen de onderste 2 gaten wanneer u de baby insert rechterop wilt hebben en zo ook meer beenruimte.
- Plaats de stoffering weer terug over de basis.

[3] Gereedmaken van de fietskar

- Als uw fietskar de optie heeft om de zitting in de slaapstand te zetten stel de gehele zitting, of enkel de zitting aan welke kant u de baby insert gaat plaatsen, op zijn meest liggende stand in.

[4] Installeren van de baby insert

Bovenste fixatie band (hoofdeind van de baby insert) [e]

- Plaats de baby insert aan de kant van uw voorkeur.
- Het is ook mogelijk 2 baby inserts naast elkaar te plaatsen.
- Breng de bovenste fixatie band [e] naar de achterkant van de zitting van de fietskar. Indien uw fietskar zitting een sleuf gat [f] in het midden heeft geleid de band dan daardoorheen naar achteren. Als dit midden gat in de zitting niet aanwezig is geleid de band dan onder de gordel banden van de naastgelegen zitting door naar de achterkant van de zitting van de fietskar.
- Bekijk de fietskar nu vanaf de achterkant in het bagage compartiment.
- Geleid beide band eindes om het frame van de fietskar [h] en sluit deze samen met de gesp
- Zorg ervoor dat de bovenste fixatie band [e] de baby insert goed naar beneden trekt voor een juiste fixatie.

Onderste fixatie band (voeteneinde van de baby insert) [i]

- Geleid de onderste fixatie band [i] vanaf de voorkant, onder de fietskar zitting door naar de achterkant van de fietskar.
- Aan de achterkant van de fietskar, geleid de banden om de verticale zitting banden [j] van de fietskar aan de kant waar je de baby insert installeert en sluit de gesp.

- Trek beide fixatie banden strak aan terwijl de baby insert goed gepositioneerd blijft.
- Controleer of de baby insert goed gefixeerd zit. Als de baby insert nog teveel beweging vertoont, fixeër de baby insert dan beter door de 2 fixatie banden strakker aan te trekken.

GEBRUIK

[5] Gebruik van de 5-puntsveiligheidsgordel

- Geleid de armen door de opening tussen de schouder- en heupgordel. Controleer of de schoudergordels zich op gelijke hoogte als de schouders van het kind bevinden.
- Verbind de twee schoudergespdelen en steek deze in de middelste gesp aan de kruisgordel.
- Trek de bandjes van de kruis- en schoudergordels strak zodat uw kind goed vastzit. Controleer of de veiligheidsgordels goed vastzitten door aan beide schoudergordels te trekken.

[6] De hoogte van de schoudergordels en het hoofdkussen aanpassen

- Vanaf de achterkant van de baby insert draai en geleid de schoudergordel gesp uiteindes [k] door de gaten van de baby insert basis en stoffering naar voren.
- Verwijder het hoofdkussen [l] van de klittenband en zorg dat de schouder gordel banden verbonden blijven.
- Duw de schouder gordel gesp uiteindes terug door de sleuven op de gewenste schouderhoogte. Zorg ervoor dat deze door de stoffering en de baby insert basis gaan. Controleer of de schouderbandjes goed vastzitten door aan de gordels te trekken.

REINIGING EN ONDERHOUD

De toplaag, gordels en hoofdsteun kunnen van de basiszitting worden verwijderd om te wassen. Was met de hand of op een koud wasprogramma met een lage centrifuge snelheid.

[7] Plaatsing van de gewassen stoffering [b] op de baby insert basis [a]

- Plaats de stoffering [b] over de baby insert basis [a].
- Geleid de gordel band [m] vanaf de achterkant van de baby insert door het kruisgordel gat [n] en de heupgordel gaten [o] van de baby insert basis en dan door de corresponderende stofferingsgaten.

- Verbind de kruisgordelband [p] met de veiligheidsgep en het kruiskussen door de kruisgordelgesp [q].
- Plaats het hoofdkussen met schouder banden [l] op de juiste hoogte voor het hoofd van de baby. Duw de schouder band uiteindes [k] door de gaten en draai ze zodat je kan voelen dat ze vastzitten zodra je aan de schouderbanden trekt.
- Verbind de 2 mannetjes delen van de veiligheidsgep [r] en steek deze in de veiligheidsgep aan de kruisgordel [p].
- Geleid de heup gordel band door de mannetjes delen van de veiligheidsgep [r] en geleid deze door de schoudergesp delen [s].

GARANTIE

De garantie op de Hamax Baby Insert start op de dag van aankoop. De garantieperiode hangt af van de wetgeving van het land van aankoop. De garantie heeft betrekking op defecten in materialen of assemblage maar dekt geen schade als gevolg van oneigenlijk gebruik, gebrek aan onderhoud, het niet volgen van de gebruikshandleiding, gebruik van geweld of normale slijtage. De garantie is alleen geldig voor de oorspronkelijke gebruiker. Lees alstublieft de aanbevolen onderhoudsadviezen goed door. Conditie welke vroegtijdige slijtage veroorzaken vallen niet onder de garantieregeling. Indien dit product reparatie behoeft of u wenst aanspraak te maken op garantie, neem dan contact op met uw lokale dealer van wie u het gekocht heeft.

FR Manuel de l'utilisateur pour l'insert de bébé

Le présent manuel est un complément du manuel de l'utilisateur du siège pour enfants multifonctionnel de Hamax. Veuillez lire attentivement les présentes instructions avant le montage ou l'utilisation de l'insert de bébé. Nous vous souhaitons, à votre enfant et à vous, de belles randonnées!

REMARQUE: Veuillez consulter le mode d'emploi principal du siège pour enfants de Hamax pour plus de détails. Si vous ne disposez plus du mode d'emploi, il peut être téléchargé au site www.hamax.com

SPÉCIFICATIONS

- Poids maximal de l'enfant: 10kg / 22lb
- Taille maxi. de l'enfant: 75cm / 2.46ft

Cet insert de bébé convient pour tous les porte-bébés de Hamax.

CONSIGNES DE SÉCURITÉ

! AVERTISSEMENTS

- **IMPORTANT – À LIRE ATTENTIVEMENT ET À GARDER POUR CONSULTATION ULTÉRIEURE**
- Ce produit ne doit être utilisé qu'en combinaison avec un siège pour enfants de Hamax. Toute autre utilisation peut entraîner de graves blessures. N'utilisez jamais l'insert de bébé dans une voiture.
- Consultez le mode d'emploi principal de votre siège pour enfants de Hamax pour les avertissements généraux concernant l'utilisation en toute sécurité de ce produit.
- L'insert de bébé ne doit être utilisé que pour vous promener ou faire du jogging. Ne l'utilisez pas pour faire du vélo.
- Évitez que le bébé puisse glisser ou tomber hors de l'insert et se blesser gravement. Utilisez toujours le système de retenue.
- Assurez-vous que l'insert de bébé est correctement installé (tel que décrit dans les présentes instructions) sur le châssis du siège pour enfants avant toute utilisation.
- Ajustez toujours la longueur des bretelles sur les épaules et la sangle d'entrejambe à la taille du bébé pour garantir sa sécurité.
- Ne laissez jamais l'enfant sans surveillance.
- Si la suspension est réglable, assurez-vous qu'elle est réglée au poids approprié. Si votre siège pour enfants ne dispose pas d'une suspension, vous pouvez légèrement dégonfler les pneus pour améliorer leur effet atténuant.
- L'insert de bébé n'est pas un siège inclinable ni un berceau-nacelle et ne doit donc pas être utilisé comme tel.
- Il n'est pas recommandé pour les enfants qui savent déjà s'asseoir de manière autonome.

AVANT DE COMMENCER – INSTALLATION

Pour des tutoriels vidéo sur l'installation, veuillez visiter www.hamax.com/support

[1] Contenu de l'emballage et outils nécessaires

- Base de l'insert de bébé (1x) [a]
- Tissu de l'insert de bébé (1x) [b]
- Sangle de fixation (2x) [c]
- Manuel de l'utilisateur pour l'insert de bébé (1x)

[2] Préparation de l'insert de bébé

- Retirez le recouvrement de tissu [b] aux parties de la tête et des pieds de l'insert de bébé pour avoir accès aux trous de fixation.
- Passez l'une des sangles au travers des trous de la partie de la tête et l'autre au travers des trous de la partie des pieds de l'insert de bébé.
- Dans la partie des pieds, vous verrez 4 trous [d] qui vous permettent de choisir la hauteur des trous dans lesquels passer la sangle. N'utilisez que la paire de trous inférieure si vous voulez que l'insert de bébé soit un peu plus redressé et que l'enfant ait un peu plus d'espace sur les jambes.
- Remettez en place le tissu de l'insert de bébé sur la base.

[3] Préparation du siège pour enfants

- Si votre siège pour enfants dispose de l'option nécessaire pour l'incliner, installez le porte-bébé à la position la plus inclinée de l'insert de bébé.

[4] Installation de l'insert de bébé

Sangle supérieure (côté de la tête de l'insert de bébé) [e]

- Installez le porte-bébé sur le siège pour enfants à la position désirée.
- Vous pouvez également installer 2 inserts de bébé l'un à côté de l'autre.
- Acheminez la sangle de fixation supérieure [e] vers la face arrière du siège pour enfants. Contrôlez si votre siège pour enfants dispose d'une rainure [f] au centre et, si tel est le cas, acheminez la sangle de fixation au travers de cette rainure. Si votre siège pour enfants ne dispose pas de cette rainure centrale de fixation, acheminez la sangle sous les ceintures du harnais du siège [g] auprès de l'insert de bébé vers l'arrière du siège pour enfants.
- Maintenant, observez le siège pour enfants à partir de l'arrière dans le compartiment de bagages.
- Acheminez les deux extrémités de la sangle autour des composants du châssis du siège pour enfants [h] et attachez-les ensemble avec la boucle.
- Assurez-vous que la sangle supérieure [e] tire suffisamment l'insert pour bébé vers le bas pour être bien fixé.

Sangle inférieure (côté des pieds de l'insert de bébé) [i]

- Acheminez la sangle inférieure [i] depuis l'avant, sous le siège et vers l'arrière du siège pour enfants.
- À l'arrière du siège pour enfants, acheminez les sangles autour les sangles de siège [j] du côté du siège où vous allez installer l'insert de bébé, puis fermez la boucle

- Serrez fermement les deux sangles en veillant à ce que l'insert de bébé reste correctement positionné.
- Vérifiez que l'insert de bébé est correctement fixé. Si l'insert de bébé a encore trop de jeu, réduisez ce jeu en serrant davantage les deux sangles de fixation..

UTILISATION

[5] Utilisation du harnais de sécurité à 5 points

- Passez les bras dans l'espace entre les bretelles et la ceinture. Vérifiez que les bretelles soient correctement alignées aux épaules de votre enfant.
- Connectez les boucles des bretelles et insérez-les dans la boucle centrale sur la sangle d'entrejambe.
- Réduisez la longueur de la sangle de l'entrejambe et des bretelles, pour que votre enfant soit fermement attaché. Vérifiez que le harnais de sécurité est bien verrouillé en tirant sur les deux bretelles.

[6] Réglage de la hauteur des bretelles et du repose-tête

- À partir de l'arrière de l'insert de bébé, insérez, tournez et acheminez les pièces de verrouillage du harnais [k] dans les trous de l'insert de bébé et du tissu qui le recouvre.
- Retirez le repose-tête [l] du Velcro
- et maintenez-le connecté aux bretelles.
- Repoussez le verrou des bretelles dans les trous à la hauteur désirée pour les bretelles. Assurez-vous qu'elles passent dans les trous dans le tissu et la base de l'insert de bébé.
- Vérifiez que les bretelles sont solidement fixées en tirant dessus.

ENTRETIEN ET MAINTENANCE

La couche supérieure, les coussinets des épaules et le support de la tête peuvent être retirés du siège pour les nettoyer. Lavez-les à la main ou en machine en cycle à froid et essorage de courte durée.

[7] Installation du tissu lavé [b] sur la base du siège [a].

- Installation du tissu [b] sur la base du siège [a].
- Acheminez la sangle du harnais [m] à partir de l'arrière de l'insert de bébé au travers des trous de l'entrejambe et de la taille [o] de la base de l'insert de bébé et ensuite à travers les trous correspondants du tissu.
- Acheminez la sangle de l'entrejambe avec la boucle [p] et le coussinet au travers de la boucle d'entrejambe du harnais [q].
- Placez l'appui-tête avec les bretelles [l] à la bonne hauteur de la tête du bébé. Poussez les extrémités de la bandoulière [k] à travers les trous et faites-les pivoter pour sentir qu'elles sont verrouillées lorsque vous tirez sur la bandoulière.
- Placez les pièces mâles de la boucle [r] dans la boucle de sécurité.
- Acheminez la sangle de la taille du harnais à travers les composants mâles [r] de la boucle de sécurité et ensuite au travers de composants de la boucle des bretelles [s].

GARANTIE

L'insert de bébé pour Hamax est couvert par une garantie dès son achat. La période de garantie dépend de la législation du pays en question. La garantie s'applique aux vices de matériaux ou de fabrication et ne couvre pas les dommages dus à une mauvaise utilisation, un manque d'entretien, non observation des instructions du manuel de l'utilisateur, l'application de forces exagérées ou l'usure normale. Cette garantie ne s'applique qu'au premier propriétaire. Veuillez lire attentivement les recommandations d'utilisation et d'entretien. Des conditions pouvant causer une usure prématurée de ce produit, pourraient ne pas être couvertes par la garantie. Si des réparations sont nécessaires sur ce produit ou si souhaitez présenter une demande de garantie, veuillez contacter votre fournisseur local, chez lequel vous avez acheté le produit.

ES Manual de Instrucciones de Inserto para Bebés

Este manual complementa el manual de instrucciones del Carrito Multifuncional Hamax. Por favor, lea detenidamente las instrucciones antes de montar o utilizar el inserto para bebés. ¡Le deseamos a usted y a sus hijos muchos viajes increíbles!

ATENCIÓN: Por favor, lea el manual de instrucciones principal del carrito Hamax para más detalles. Si ya no conserva el manual principal, puede descargarlo en www.hamax.com

ESPECIFICACIONES:

- Peso máximo del niño: 10 kg / 22 lb
- Altura máxima del niño: 75 cm / 2,46 ft

Este inserto para bebés se adapta a todos carritos de Hamax.

DIRECTRICES DE SEGURIDAD

! PRECAUCIÓN

- **IMPORTANTE** – LEA DETENIDAMENTE Y GUARDE PARA FUTURAS REFERENCIAS
- Este producto se utiliza únicamente en combinación con un carrito Hamax. Otro uso puede provocar lesiones graves. No utilice el inserto para bebés en el coche.
- Consulte el manual de instrucciones principal de su carrito Hamax para conocer las advertencias generales sobre el uso seguro de este producto.
- Este inserto para bebés solo se puede utilizar para pasear y correr. No lo utilice para ir en bicicleta.
- Evite lesiones graves provocadas por caídas o deslizamiento. Utilice siempre el sistema de sujeción.
- Asegúrese de que el inserto para bebés esté correctamente anclado a la estructura y al asiento del carrito antes de usarlo (como se describe en estas instrucciones).
- Ajuste siempre la longitud de las correas de los hombros y la correa de la entropierna para que queden ajustadas al bebé de forma segura.

- Nunca deje al niño sin vigilancia.
- Asegúrese de que la suspensión esté adaptada al nivel de peso apropiado si es ajustable. Si su carrito no dispone de suspensión, la presión de aire de los neumáticos se puede reducir para mejorar el comportamiento de amortiguación.
- El inserto para bebés no es un asiento reclinable ni un capazo y no está permitido su uso como tal.
- No recomendado para niños que pueden sentarse erguidos.

INICIO - INSTALACIÓN

Para ver los videos de instalación, visite [www.hamax.com\support](http://www.hamax.com/support)

[1] Contenido del paquete y herramientas necesarias

- Base del inserto para bebés (1) [a]
- Funda del inserto para bebés (1) [b]
- Correa de fijación (2) [c]
- Manual de instrucciones del inserto para bebés Hamax (1)

[2] Preparar el inserto para bebés

- Retire la funda de tela [b] del inserto para bebés en las zonas de la cabeza y los pies para ver los agujeros de fijación.
- Coloque una de las correas a través de los agujeros en la cabeza y la otra a través de los agujeros en la zona de los pies del inserto para bebés.
- En la zona de los pies, verá 4 agujeros [d] para que pueda elegir los agujeros más bajos o un poco más altos para guiar la correa. Utilice el grupo de agujeros inferior cuando desee que el inserto para bebés esté un poco más erguido y quede más espacio para las piernas.
- Vuelva a colocar la funda del inserto para bebés sobre la base del inserto para bebés.

[3] Preparar el carrito

- Si su carrito ofrece la posibilidad de reclinarse el asiento, coloque en su posición más reclinada la totalidad del asiento o solo el asiento donde desea poner el inserto para bebés.

[4] Instalar el inserto para bebés

Correa superior (lado de la cabeza del inserto para bebés) [e]

- Coloque el inserto para bebés en el lado del asiento del carrito donde desee que quede colocada.
- También puede colocar 2 insertos para bebés, uno al lado del otro.
- Lleve la correa de fijación superior [e] hasta la parte trasera del asiento del carrito. Compruebe si el asiento del carrito tiene un agujero ovalado [f] en el medio y, de ser así, pase la correa de fijación por ese agujero. Si no tiene este agujero central en el asiento del carrito, guíe la correa por debajo de las correas del arnés del asiento [g] junto al inserto para bebés hasta la parte posterior del asiento del carrito.
- Ahora mire el carrito desde la parte trasera hacia el compartimento para equipaje.
- Guíe ambos extremos de la correa alrededor de las piezas de la estructura del carrito [h] y ciérrelas con la hebilla.
- Asegúrese de que la correa superior [e] baja el portabebés individual lo suficiente para fijarlo bien.

Correa inferior (lado de los pies del inserto para bebés) [i]

- Guíe la correa inferior [i] desde la parte delantera, debajo del asiento del carrito hasta, hacia la parte trasera del carrito.
- En la parte posterior del carrito, guíe las correas alrededor de las correas verticales del asiento [j] del lado del asiento del carrito donde está instalando el inserto para bebés y cierre la hebilla.

- Apriete bien ambas correas, asegurándose de que el inserto para bebés queda colocado correctamente.
- Compruebe si el inserto para bebés está bien fijado. Si el inserto para bebés todavía tiene demasiada holgura, fije mejor el inserto para bebés tirando de las 2 correas de fijación con más fuerza.

USO

[5] Utilizar el arnés de seguridad de 5 encajes

- Lleve los brazos por la abertura entre los cinturones de los hombros y la cintura. Compruebe que las correas de los hombros estén alineadas con los hombros del niño.
- Conecte las hebillas de las correas de los hombros e introdúzcalas en la hebilla central de la correa de la entropierna.
- Reduzca la longitud de las correas de los hombros y la entropierna para que el niño quede bien sujeto. Compruebe que el arnés de seguridad está bien cerrado tirando de las correas de los dos hombros.

[6] Ajuste de las correas de los hombros y de la altura del reposacabezas

- Desde la parte trasera del inserto para bebés, gire y guíe las piezas de bloqueo del extremo del arnés del hombro [k] a través

- de los agujeros de la base y la funda del inserto para bebés.
- Retire el reposacabezas [1] del velcro y manténgalo conectado a las correas de los hombros.
- Empuje el cierre de la correa del hombro hacia atrás a través de los agujeros a la altura deseada del hombro. Cerciórese de que atraviesa la funda y la base del inserto para bebés.
- Verifique que la correa esté bien sujeta tirando de la correa.

CUIDADOS Y MANTENIMIENTO

La capa superior, el acolchado de los hombros y el reposacabezas pueden separarse del asiento base para limpiarlos. Lávelos a mano o en lavadora con agua fría y con ciclo de centrifugado corto.

[7] Colocación de la funda lavada [b] en la base del asiento [a].

- Colocación de la funda [b] en la base del asiento [a].
- Guíe el cinturón del arnés [m] desde la parte posterior del inserto para bebés a través de los agujeros de la entrepierna [n] y de la cintura [o] de la base del inserto para bebés y luego a través de los correspondientes agujeros de la tela.
- Guíe el cinturón de la entrepierna con la hebilla [p] y el acolchado de la entrepierna a través de la hebilla de la entrepierna [q].
- Coloque el reposacabezas con correas de hombros [1] a la altura de la cabeza del bebé. Empuje los extremos de la correa de hombros [k] a través de los agujeros y gírelos hasta que pueda sentir que están bloqueados cuando tire de la correa.
- Introduzca la hebilla [r] en el cierre de seguridad.
- Guíe el cinturón del arnés de la cintura a través de las piezas macho [r] de la hebilla de seguridad y luego a través de las piezas de la hebilla del hombro [s].

GARANTÍA

El Inserto para Bebés Hamax tiene garantía desde la fecha de su compra. El periodo de garantía depende de la legislación del país en cuestión. La garantía es aplicable a defectos en los materiales o en la mano de obra y no cubre daños debidos al uso inadecuado, falta de mantenimiento, incapacidad para seguir el manual de instrucciones, uso de la fuerza o el desgaste habitual. La garantía solo es válida para el usuario original. Por favor, lea detenidamente las recomendaciones de uso y mantenimiento. Las condiciones que puedan provocar el desgaste prematuro de este producto no estarán cubiertas por esta garantía. Si se requiriese de algún servicio para este producto o si quisiera hacer una reclamación de garantía, por favor, contacte con el distribuidor al que se lo compró.

SV Bruksanvisning babyinsats

Denna bruksanvisning är ett komplement till bruksanvisningen till din Hamax universalcykelvagn. Läs igenom denna noggrant innan Du påbörjar monteringen av babyinsatsen. Vi önskar Dig och Ditt barn många lyckliga resor!

OBSERVERA: Läs bruksanvisningen för Hamax-cykelvagnen för mer information. Om du inte har kvar huvudbruksanvisningen kan denna laddas ner från www.hamax.com

SPECIFIKATIONER

- Barnets maximala vikt: 10kg / 22lb
- Barnets maximala längd: 75cm / 2.46ft

SÄKERHETSFÖRESKRIFTER

! VARNINGAR

- **Viktigt – LÄS NOGGRANT OCH SPARA FÖR FRAMTIDA BRUK.**
- Den här produkten ska endast användas tillsammans med en Hamax-cykelvagn. Annan användning kan orsaka allvarliga skador. Babyinsatsen får inte användas i bilar.
- Se bruksanvisningen till din Hamax-cykelvagn för allmänna varningar gällande säker användning av den här produkten.
- Den här babyinsatsen kan endast användas för promenader och jogging. Den ska inte användas för cykling.

- Undvik allvarliga skador, t.ex. att barnet faller eller glider ut ur vagnen. Använd alltid säkerhetsremmarna.
- Se till att babyinsatsen är korrekt monterad i cykelvagnens ram och stol före användning (enligt beskrivningen i dessa instruktioner).
- Justera alltid längden på axelremmarna och grenremmen så att de passar barnet så att det sitter säkert.
- Lämna aldrig barnet utan uppsikt.
- Se till att fjädringen är inställd på lämplig vikt om den går att justera. Om din cykelvagn inte har fjädring kan lufttrycket i däckerna sänkas för att ge bättre dämpning.
- Babyinsatsen är varken en babysitter eller en babylift och det är inte tillåtet att använda den som något av dessa.
- Rekommenderas inte för barn som kan sitta upprätt.

KOM IGÅNG- MONTERING

För installationsvideo, gå in på www.hamax.com/support

[1] Förpackningens innehåll och verktyg som behövs

- Babyinsatsens bas (1x) [a]
- Babyinsatsens tyg (1x) [b]
- Rem (2x) [c]
- Bruksanvisning Hamax babyinsats (1x)

[2] Förbereda babyinsatsen

- Dra av tygöverdraget [b] på den övre och den nedre delen av babyinsatsen för att visa monteringshålen.
- Dra en av remmarna genom hålen på den övre delen och den andra genom hålen på den nedre delen av babyinsatsen.
- På den nedre delen ser du fyra hål [d], så att du kan välja att dra remmen genom de lägsta hålen eller hålen som sitter lite högre upp. Använd endast de nedre hålen om du vill att babyinsatsen ska ha ett mer upprätt läge för lite mer benutrymme.
- Sätt tillbaka tygöverdraget över babyinsatsens bas.

[3] Förbereda cykelvagnen

- Om din cykelvagn gör det möjligt att luta barnstolen ska du placera hela stolen eller endast den del av stolen där du vill ha babyinsatsen i det mest nedfällda läget.

[4] Montera babyinsatsen

- Övre rem (övre delen av babyinsatsen) [e]
- Placera babyinsatsen på valfri stol.
- Du kan även sätta två babyinsatser bredvid varandra.
- Dra den övre remmen [e] till baksidan av stolen. Om stolen har ett hål [f] i mitten ska du dra remmen genom hålet i baksidan av stolen. Om du inte har en stol med hål i mitten ska du dra remmen under stolens remmar [g] bredvid babyinsatsen mot den bakre delen av stolen.
- Titta nu på cykelvagnen bakifrån.
- Dra båda remändarna runt cykelvagnens ram [h] och lås fast dem med spännet.
- Se till att den övre remmen [e] drar babyinsatsen nedåt tillräckligt så att den sitter fast ordentligt.

Den nedre remmen (nedre delen av babyinsatsen) [i]

- Dra den nedre remmen [i] från framsidan, under stolen och mot den bakre delen av cykelvagnen.
- I den bakre delen av cykelvagnen drar du remmarna runt de vertikala stolsremmarna [j] på den sida där du monterar babyinsatsen och stänger spännet.

- Dra åt båda remmarna samtidigt som du ser till att babyinsatsen sitter fast ordentligt.
- Kontrollera att babyinsatsen sitter fast. Om babyinsatsen fortfarande rör på sig för mycket ska du dra mer i de två remmarna.

ANVÄNDNING

[5] Användning av 5-punktssäkerhetsbälte

- Trä armarna genom öppningen mellan axelbandet och höftbandet. Kontrollera att axelremmarna är väl placerade efter barnets axlar.
- Anslut spännena på axelremmarna och för in dem i det mittersta spännet på grenremmen.
- Korta grenremmen och axelremmar så att barnet sitter ordentligt fast. Kontrollera att säkerhetssele är låst genom att dra i båda axelremmarna.

[6] Justera axelremmarnas och huvudstödet höjd

- Från baksidan av babyinsatsen vrid du axelremmens ände [k] och leder den genom hålen på babyinsatsens bas och tyg till framsidan.
- Ta bort huvudstödet [l] från kardborrebandet men låt det fortfarande vara anslutet till axelremmarna.
- Tryck ändarna på axelremmarna genom hålen i önskad axelhöjd. Se till att remmen går genom tyget och babyinsatsens bas.
- Kontrollera att remmen sitter ordentligt fast genom att dra i remmen.

OMVÅRDNAD OCH UNDERHÅLL

Det övre lagret, axeldynorna och huvudstödet kan tas bort från basen för att rengöras. Tvätta för hand eller i tvättmaskin på kallt tvättprogram med kort centrifugering.

[7] Placera det tvättade tyget [b] på babyinsatsens bas [a]

- Placera tyget [b] över babyinsatsens bas [a] så att det sitter bra.
- Dra remmen [m] från den bakre delen av babyinsatsen via gren- [n] och höfthålen [o] på babyinsatsens bas och sedan genom motsvarande hål i tyget.
- Sätt fast grenremmen [p] i spännet och grenvadderingen via selens grenspänne [q].
- Placera huvudstödet med axelremmar [l] i rätt höjd för barnets huvud. Tryck axelremmarnas ändrar [k] genom hålen och vrid dem så att du känner att de låses fast när du drar i axelremmen.
- Anslut de två spännena av hantyp [r] och för in dem i mittspännet på grenremmen.
- Dra midjeselens rem genom handelen på [r] säkerhetsspännet och sedan genom axelspännena [s].

GARANTI

Din Hamax babyinsats omfattas av normal produktgaranti som gäller från inköpsdagen. Garantins omfattning regleras av gällande lagar. Garantin omfattar materialdefekter och tillverkningsfel. Garantin omfattar inte skador som uppkommer på grund av felaktig användning, bristande underhåll, underlåtenhet att följa instruktionerna i bruksanvisningen och normalt slitage. Garantin gäller endast för den som köper/ använder vagnen. Läs noga igenom alla anvisningar rörande användning och underhåll. Förhållanden som kan orsaka överdrivet slitage på produkten omfattas inte av garantin. Om produkten behöver servas eller om du har ett garantianspråk ber vi dig kontakta din återförsäljare.

IT Manuale d'uso dell'inserto per bebè

Questo manuale è un'aggiunta al manuale d'uso della carrozzina per bambini multifunzionale Hamax. Leggere attentamente le istruzioni prima di procedere al montaggio o all'utilizzo dell'inserto per bebè. Auguriamo a te e ai tuoi bambini tanti splendori giuri!

NOTA: Consultare il manuale d'uso principale della carrozzina per bambini Hamax per ulteriori dettagli. Se non si ha più il manuale principale, è possibile scaricarlo all'indirizzo www.hamax.com

SPECIFICHE

- Peso massima del bambino: 10 kg
- Altezza massima del bambino: 75 cm

Questo inserto per bebè è adatto a tutte le carrozzine per bambini Hamax.

LINEE GUIDA DI SICUREZZA

! AVVERTENZE

- **IMPORTANTE** – CONSERVARE PER CUNSLTARE QUANDO NECESSARIO
- Questo prodotto va utilizzato solo in combinazione con una carrozzina per bambini Hamax. Altri utilizzi possono causare gravi lesioni. Non utilizzare l'inserto per bebè in automobili.
- Consultare il manuale d'uso principale della carrozzina per bambini Hamax per le avvertenze generali riguardanti l'utilizzo sicuro di questo prodotto.
- Questo inserto per bebè può essere usato solo per passeggiare e fare jogging. Non utilizzare per andare in bici.
- Evitare lesioni gravi da caduta o scivolamento all'esterno. Utilizzare sempre il sistema di fissaggio.

- Assicurarsi che l'inserto per bebè sia installato correttamente al telaio e al seggiolino della carrozzina per bambini prima dell'uso (come descritto in queste istruzioni).
- Regolare sempre la lunghezza delle cinghie delle spalle e della cinghia inguinale in modo che il bebè sia agganciato saldamente.
- Non lasciare mai solo il bambino.
- Se regolabile, assicurarsi che la sospensione sia regolata sul livello appropriato per il peso. Se la carrozzina per bambini non ha sospensione, è possibile ridurre la pressione delle gomme per migliorare l'ammortizzazione.
- L'inserto per bebè non è né un seggiolino reclinabile né una culla portatile e non è permesso usarlo come tale.
- Non consigliato per bambini in grado di stare seduti.

INDICAZIONI PER INIZIARE - INSTALLAZIONE

Per visualizzare i video di installazione visitare www.hamax.com/support

[1] Contenuto della confezione e attrezzi richiesti

- Base dell'inserto per bebè (1x) [a]
- Tessuto dell'inserto per bebè (1x) [b]
- Cinghia di fissaggio (2x) [c]
- Manuale d'uso dell'inserto per bebè Hamax (1x)

[2] Preparazione dell'inserto per bebè

- Rimuovere la copertura in tessuto [b] nelle sezioni testa e piedi dell'inserto per bebè per vedere i fori di fissaggio.
- Guidare una delle cinghie attraverso i fori della sezione testa e l'altra attraverso i fori della sezione piedi dell'inserto per bebè.
- Sulla sezione piedi si vedono 4 fori [d] ed è possibile scegliere i fori più in basso o quelli un po' più in alto per l'inserimento della cinghia. Usare solo i fori più in basso se si vuole che l'inserto per bebè sia in posizione leggermente più verticale e ci sia più spazio per le gambe.
- Rimettere il tessuto dell'inserto per bebè attorno alla base dello stesso.

[3] Preparazione della carrozzina per bambini

- Se la carrozzina per bambini è dotata dell'opzione di reclinazione del seggiolino, reclinare al massimo l'intero seggiolino o solo la parte del seggiolino dove si desidera collocare l'inserto per bebè.

[4] Installazione dell'inserto per bebè

Cinghia superiore (lato testa dell'inserto per bebè) [e]

- Collocare l'inserto per bebè su un seggiolino.
- È inoltre possibile mettere due inserti per bebè uno accanto all'altro.
- Portare la cinghia di fissaggio superiore [e] sul retro del seggiolino per carrozzina per bambini. Se il seggiolino per carrozzina per bambini ha una fessura [f] centrale, guidare la cinghia di fissaggio attraverso tale fessura verso il retro del seggiolino per carrozzina per bambini. Se non è presente una fessura centrale, guidare la cinghia sotto le cinghie di imbracatura del seggiolino [g] accanto all'inserto per bebè verso il retro del seggiolino per carrozzina per bambini.
- Ora guardare la carrozzina per bambini dal retro nel bagagliaio.
- Guidare entrambe le estremità delle cinghie attorno al telaio della carrozzina per bambini [h] e chiuderle con la fibbia.
- Assicurarsi che la cinghia superiore [e] tiri l'inserto per bebè sufficientemente verso il basso da poter essere fissato bene.

Cinghia inferiore (lato piedi dell'inserto per bebè) [i]

- Guidare la cinghia inferiore [i] dal lato frontale, sotto il seggiolino per carrozzina per bambini, verso il retro della carrozzina per bambini.
- Sul retro della carrozzina per bambini, guidare le cinghie attorno alle cinghie verticali [j] del lato del seggiolino per carrozzina per bambini dove si sta installando l'inserto per bebè e chiudere la fibbia.

- Stringere bene entrambe le cinghie assicurandosi al contempo che l'inserto per bebè sia posizionato correttamente.
- Verificare che l'inserto per bebè sia ben fissato. Se l'inserto per bebè ha ancora troppo margine di movimento, fissarlo meglio stringendo ulteriormente le due cinghie di fissaggio.

UTILIZZO

[5] Usando l'imbracatura di sicurezza a 5 punti

- Far passare le braccia del bambino nell'apertura tra la cinghia delle spalle e quella dei fianchi. Verificare che le cinghie delle spalle siano allineate con le spalle del bambino.

- Collegare le fibbie delle cinghie delle spalle e inserirle nella fibbia centrale sulla cinghia inguinale.
- Ridurre la lunghezza della cinghia inguinale e delle cinghie delle spalle, in modo tale che il bambino sia agganciato saldamente. Verificare che l'imbracatura sia bloccata tirando entrambe le cinghie delle spalle.

[6] Regolazione dell'altezza delle cinghie delle spalle e del poggiatesta

- Dal retro dell'inserto per bebè girare e guidare verso il lato frontale l'estremità della cinghia delle spalle [k] attraverso i fori nella base e nel tessuto dell'inserto per bebè.
- Rimuovere il poggiatesta [l] dal velcro e lasciarlo collegato alle cinghie delle spalle.
- Spingere le estremità della cinghia delle spalle attraverso i fori all'altezza spalle desiderata. Assicurarsi che passino attraverso il tessuto e la base dell'inserto per bebè.
- Verificare che la cinghia sia saldamente fissata tirandola.

CURA E MANUTENZIONE

Lo strato superiore, le imbottiture per le spalle e il poggiatesta possono essere rimossi dalla base per essere lavati. Lavare a mano o in lavatrice eseguendo un lavaggio a freddo con un breve ciclo di centrifuga.

[7] Applicazione del tessuto lavato [b] alla base dell'inserto per bebè [a]

- Mettere il tessuto [b] bene attorno alla base dell'inserto per bebè [a].
- Guidare la cinghia di imbracatura [m] dal retro dell'inserto per bebè attraverso i fori inguine [n] e vita [o] della base dell'inserto per bebè quindi attraverso i corrispondenti fori nel tessuto.
- Collegare la cinghia inguinale [p] con fibbia di sicurezza e imbottitura inguinale attraverso la fibbia inguinale di imbracatura [q].
- Posizionare il poggiatesta con cinghie delle spalle [l] alla giusta altezza per la testa del bambino. Spingere le estremità della cinghia delle spalle [k] attraverso i fori e ruotarle in modo da sentirle ben fissate quando si tira la cinghia delle spalle.
- Collegare le due fibbie di sicurezza maschio [r] e inserirle nella fibbia di sicurezza centrale sulla cinghia inguinale.
- Guidare la cinghia di imbracatura dei fianchi attraverso le parti maschio [r] della fibbia di sicurezza e poi attraverso le parti della fibbia delle spalle [s].

GARANZIA

La l'inserto per bebè Hamax (Hamax Baby Insert) è coperto da garanzia a partire dalla data di acquisto. Il periodo di garanzia dipende dalla normativa del Paese in questione. La garanzia si applica su difetti dei materiali o di lavorazione e non copre i danni dovuti a uso improprio, mancanza di manutenzione, inosservanza del manuale d'uso, uso di forza o normale logoramento. La garanzia è valida solo per l'utente originale. Si prega di leggere attentamente le raccomandazioni per l'uso e la manutenzione. Condizioni che rischiano di causare un'usura prematura del prodotto potrebbero non essere coperte dalla garanzia. Se il prodotto richiede assistenza o se si desidera presentare un reclamo in garanzia, si prega di contattare il proprio rivenditore locale presso cui è stato acquistato.

PT Instruções de utilização do inserto do bebé

Estas instruções são adicionais em relação às Instruções de utilização do Carrinho de bebé multifuncional da Hamax. Leia atentamente as instruções antes de montar ou utilizar o inserto do bebé. Desejamos a si e às suas crianças muitas viagens agradáveis!

OBSERVAÇÃO: Consulte as instruções de utilização principais do Carrinho de bebé da Hamax para obter detalhes. Caso já não disponha das instruções principais, estas podem ser descarregadas a partir de www.hamax.com

ESPECIFICAÇÕES

- Peso máx. da criança: 10 kg / 22 lb
- Altura máx. da criança: 75 cm / 2,46 pés

Este inserto de bebé é compatível com todos os carrinhos de bebé da Hamax.

DIRETRIZES DE SEGURANÇA

AVISOS

- **IMPORTANTE – LEIA CUIDADOSAMENTE E GUARDE PARA REFERÊNCIA FUTURA**
- Este produto é utilizado apenas em combinação com um carrinho de bebé da Hamax. Outras utilizações poderão provocar ferimentos graves. Não utilize o inserto de bebé em automóveis.
- Consulte as instruções de utilização principais do seu carrinho de bebé da Hamax quanto a avisos gerais relativos à utilização segura deste produto.
- Este inserto de bebé apenas pode ser utilizado para empurrar e para correr. Não utilize para andar de bicicleta.
- Evite ferimentos graves devido a queda ou deslize para fora. Use sempre o sistema de retenção.
- Antes de utilizar, assegure-se de que o inserto de bebé está corretamente instalado na estrutura e no assento do carrinho de bebé (conforme descrito nestas instruções).
- Ajuste sempre o comprimento das precintas diagonais e da precinta de entrepernas para fixar o bebé de maneira segura.
- Nunca deixe a sua criança sem supervisão.
- Assegure-se de que a suspensão está ajustada à altura adequada, caso seja ajustável. Caso o seu carrinho de bebé não possua suspensão, a pressão de ar dos pneus pode ser reduzida para melhorar o amortecimento.
- O inserto de bebé não é um assento reclinável, não é uma alcofa e não está autorizada a ser usada como tal.
- Não é recomendado para crianças que se possam sentar direitas.

INSTALAÇÃO

Para ver o vídeo de instalação visite www.hamax.com/support

[1] Conteúdo da embalagem e ferramentas necessárias

- Base do inserto de bebé (1x) [a]
- Tecido do inserto de bebé (1x) [b]
- Correia de fixação (2x) [c]
- Instruções de utilização do Inserto de Bebê da Hamax (1x)

[2] Preparação do inserto de bebé

- Retire a cobertura de tecido [b] na secção da cabeça e dos pés do inserto de bebé para poder ver os orifícios de fixação.
- Direcione uma destas correias através dos orifícios na cabeça e o outro através dos orifícios na secção dos pés do inserto de bebé.
- Na secção dos pés poderá ver 4 orifícios [d] para que possa escolher os orifícios mais abaixo ou mais acima através dos quais orientar a correia. Utilize apenas o conjunto mais baixo de orifícios quando desejar que o inserto de bebé se situe um pouco mais reto e com mais algum espaço para as pernas.
- Recoloque o tecido do inserto de bebé na base do mesmo.

[3] Preparação do carrinho de bebé

- Caso o seu carrinho de bebé possua a opção de reclinar o assento do próprio carrinho, coloque então todo o assento ou o local no qual o inserto do bebé na sua posição mais reclinada.

[4] Instalação do inserto de bebé

Correia superior (lado da cabeça do inserto de bebé) [e]

- Coloque o inserto de bebé no assento à sua escolha.
- Poderá também colocar 2 insertos de bebé juntos.
- Traga a correia de fixação superior [e] para o lado traseiro do assento do carrinho de bebé. Caso o assento do seu carrinho de bebé possua um orifício de ranhura [f] no meio, oriente a correia de fixação através desse orifício até à traseira do assento do carrinho de bebé. Caso não disponha deste orifício de ranhura no meio do assento, oriente a correia por baixo dos arneses do assento [g] junto ao inserto de bebé em direção à traseira do assento do carrinho de bebé.
- Agora observe o carrinho de bebé a partir da traseira até à bagageira.
- Oriente ambas as pontas da correia em redor da estrutura do carrinho de bebé [h] e feche-as em com a fivela.
- Assegure-se de que a correia superior [e] puxa suficientemente inserto de bebé para baixo, para que esteja seja corretamente fixado.

Correia inferior (lado dos pés do inserto de bebé) [i]

- Oriente a correia inferior [i] a partir da frente, debaixo do assento do carrinho de bebé, em direção à traseira do carrinho de bebé.
- Na traseira do carrinho de bebé, oriente as correias em redor das correias verticais do assento [j] do lado do assento do carrinho de bebé no qual está a instalar o inserto de bebé e feche a fivela.

- Aperte bem ambas as correias garantindo que o inserto de bebé se mantém corretamente posicionado.
- Confirme que o inserto de bebé está corretamente fixado. Caso o inserto de bebé ainda tenha muito movimento, fixe melhor o inserto de bebé apertando as 2 correias de fixação.

UTILIZAÇÃO

[5] Utilizando o cinto de segurança de 5 pontos

- Guie os seus braços através da abertura entre a precinta diagonal e a precinta horizontal. Certifique-se de que as precintas diagonais estão alinhadas com os ombros da sua criança.
- Junte as fivelas das precintas diagonais e introduza a fivela central na precinta de entrepernas.
- Reduza o comprimento da precinta de entrepernas e das precintas diagonais de modo a que a sua criança se encontre fixada de modo seguro. Certifique-se de que o cinto de segurança está bloqueado puxando ambas as precintas diagonais.

[6] Ajuste da altura das precintas diagonais e do apoio da cabeça

- A partir da traseira do inserto de bebé rode e guie a ponta da precinta diagonal [k] através dos orifícios do tecido e da base do inserto de bebé até à frente.
- Remova o apoio de cabeça [l] do velcro e mantenha-o ligado às precintas diagonais.
- Atravesse as pontas das precintas diagonais através dos orifícios à altura desejada dos ombros. Assegure-se de que atravessa o tecido e a base do inserto de bebé.
- Certifique-se de que a precinta está bem fixada puxando-a

CONSERVAÇÃO E MANUTENÇÃO

A camada superior, os acolchoados dos ombros e o apoio da cabeça podem ser removidos do assento da base para fins de limpeza. Lave à mão ou utilizando um ciclo de rotação breve da máquina de lavar com água fria.

[7] Colocando o tecido lavado [b] na base do inserto de bebé [a]

- Coloque o tecido [b] gentilmente sobre a base do inserto de bebé [a].
- Guie o arnês [m] da parte traseira do inserto de bebé através do entrepernas [n] e orifícios da cinta [o] da base do inserto de bebé e depois através dos correspondentes orifícios no tecido.
- Fixe a precinta de entrepernas [p] com a fivela de segurança e o acolchoado da entrepernas através da fivela de entrepernas do arnês [q].
- Coloque o apoio de cabeça com as precintas diagonais [l] à altura correta da cabeça do bebé. Empurre as pontas da precinta de entrepernas [k] através dos orifícios e rode-as para que sinta que estão bloqueadas quando puxa a precinta diagonal.
- Junte as 2 fivelas macho de segurança [r] e introduza-as na fivela central de segurança na precinta de entrepernas.
- Guie a precinta do arnês horizontal através das peças macho [r] da fivela de segurança e depois através das peças da fivela da precinta diagonal [s].

GARANTIA

O Inserto de Bebé da Hamax dispõe de uma garantia a partir da data de compra. O período de garantia depende da legislação do país em questão. A garantia é válida para defeitos de materiais ou de fabricação e não abrange danos resultantes de uma utilização indevida, da falta de manutenção, do incumprimento do manual do utilizador, do uso de força e do desgaste normal. A garantia é válida apenas para o utilizador original. Leia atentamente as recomendações de utilização e manutenção. Condições que possam causar um desgaste prematuro deste produto poderão não estar abrangidas pela garantia. Se for necessário prestar assistência a este produto ou se desejar efetuar uma reivindicação de garantia, queira entrar em contacto com o seu fornecedor local ao qual comprou o seu produto.

PL Instrukcja obsługi wkładki pomniejszającej

Niniejszy dokument stanowi dodatek do instrukcji obsługi wielofunkcyjnej przyczepki rowerowej dla dzieci Hamax. Prosimy o dokładne zapoznanie się z niniejszą instrukcją przed przystąpieniem do montażu lub użytkowania wkładki pomniejszającej. Życzymy Państwu i Państwa dziecku wielu udanych wycieczek!

WSKAZÓWKA: Szczegółowe informacje można znaleźć w głównej instrukcji obsługi przyczepki rowerowej dla dzieci Hamax. Wrazie potrzeby można ją pobrać ze strony www.hamax.com

SPECYFIKACJE

- Maks. waga dziecka: 10 kg / 22 lb
- Maks. wzrost dziecka: 75cm / 2.46ft

Ta wkładka pomniejszająca pasuje do wszystkich przyczepki rowerowych dla dzieci Hamax.

ZASADY BEZPIECZEŃSTWA

! OSTRZEŻENIA

- **WAŻNE – PRZECZYTAJ UWAŻNIE I ZACHOWAJ DO PÓŹNIEJSZEGO WYKORZYSTANIA**
- Tego produktu używa się tylko w połączeniu z przyczepką rowerową dla dzieci Hamax. Inne użycie może spowodować poważne obrażenia. Nie używać wkładki pomniejszającej w samochodach.
- Zapoznać się z ostrzeżeniami ogólnymi na temat bezpiecznego użytkowania przedstawionymi w głównej instrukcji obsługi przyczepki rowerowej dla dzieci Hamax.
- Ta wkładka pomniejszająca może być używana tylko w czasie spacerów i joggingu. Nie używać do jazdy rowerem.
- Unikać sytuacji, które mogą prowadzić do poważnych obrażeń będących wynikiem upadku lub ześlizgnięcia się. Należy zawsze korzystać z systemu mocującego.
- Przed użyciem należy upewnić się, że wkładka pomniejszająca jest prawidłowo zamontowana do ramy i fotelika przyczepki rowerowej dla dzieci (zgodnie z opisem w niniejszej instrukcji).
- Zawsze należy wyregulować długość pasków barkowych i paska krocznego, aby dobrze dopasować je do dziecka.
- Nie pozostawiać dziecka bez opieki.
- Upewnić się, że zaczepienie jest ustawione na odpowiednim poziomie wagi, jeśli jest regulowane. Jeśli przyczepka rowerowa dla dzieci nie ma zaczepienia, można zmniejszyć ciśnienie powietrza w oponach, aby poprawić właściwości tłumiące.
- Wkładka pomniejszająca nie jest ani leżanką, ani gondolą i nie wolno jej używać w ten sposób.
- Nie zalecane dla dzieci, które mogą siedzieć w pozycji pionowej.

POCZĄTEK – MONTAŻ

Filmy montażowe można znaleźć na stronie www.hamax.com/support

[1] Zawartość opakowania i niezbędne narzędzia

- Podstawa wkładki pomniejszającej (1x) [a]
- Materiał wkładki pomniejszającej (1x) [b]
- Pasek mocujący (2x) [c]
- Instrukcja obsługi wkładki pomniejszającej Hamax (1x)

[2] Przygotowanie wkładki pomniejszającej

- Zdjąć osłonę materiałową [b] w części głowy i stóp wkładki pomniejszającej, aby zobaczyć otwory mocujące.
- Poprowadzić jeden z pasków przez otwory w części głowy, a drugi przez otwory w części stóp wkładki pomniejszającej.
- W sekcji stóp widoczne są 4 otwory [d], dzięki czemu można wybrać najniższy lub nieco wyższy otwór do poprowadzenia paska. Należy używać tylko dolnego zestawu otworów, gdy wkładka pomniejszająca ma być nieco bardziej wyprostowana i mieć nieco więcej miejsca na nogi.
- Umieścić ponownie materiał wkładki pomniejszającej nad jej podstawą.

[3] Przygotowanie przyczepki rowerowej dla dzieci

- Jeśli Państwa przyczepka rowerowa dla dzieci ma możliwość odchylenia siedziska, należy umieścić całe siedzisko lub tylko to siedzisko, w którym wkładka ma być maksymalnie odchylona.

[4] Montaż wkładki pomniejszającej

RU Инструкция по использованию вкладыша для младенцев

Настоящая инструкция является дополнением к руководству по эксплуатации многофункционального детского велоприцепа Hamax. Перед установкой или использованием вкладыша для младенцев внимательно изучите инструкцию. Мы желаем вам и вашим детям приятных поездок!

ПРИМЕЧАНИЕ: Для получения более подробной информации воспользуйтесь основным руководством по эксплуатации детского велоприцепа Hamax. Если основного руководства не осталось, то его можно скачать с сайта www.hamax.com

ХАРАКТЕРИСТИКИ

- Макс. вес ребенка: 10 кг / 22 фунта
- Макс. рост ребенка: 75 см / 2,46 фута

Этот вкладыш для младенцев подходит для всех детских велоприцепов Hamax.

ПРАВИЛА ТЕХНИКИ БЕЗОПАСНОСТИ

ПРЕДУПРЕЖДЕНИЯ

- **ВАЖНО** – ВНИМАТЕЛЬНО ИЗУЧИТЕ И СОХРАНИТЕ ИНСТРУКЦИЮ НА БУДУЩЕЕ
- Это изделие должно использоваться только в сочетании с детским велоприцепом Hamax. Любое другое использование может привести к тяжелым травмам. Вкладыш для младенцев запрещается использовать в автомобиле.
- Общие указания по безопасному использованию этого изделия приведены в основном руководстве по эксплуатации детского велоприцепа Hamax.
- Детский вкладыш разрешается использовать в велоприцепе только в режиме прогулочной или спортивной коляски. Его нельзя использовать при езде на велосипеде.
- Падение или выскальзывание может привести к тяжелым травмам. Всегда используйте систему фиксации.
- Перед каждым использованием необходимо убедиться, что вкладыш для младенцев правильно закреплен на кресле и раме детского велоприцепа (см. соответствующие указания).
- Обязательно отрегулируйте длину плечевых ремней и пахового ремня точно по размеру ребенка.
- Никогда не оставляйте ребенка без присмотра.
- Если подвеску можно отрегулировать, необходимо убедиться, что она подходит для соответствующего веса. Если детский велоприцеп не оборудован подвеской, то можно уменьшить давление воздуха в шинах, чтобы улучшить амортизацию.
- Вкладыш для младенцев не является ни креслом с регулируемым наклоном спинки, ни люлькой, и поэтому его нельзя использовать в таком качестве.
- Вкладыш не рекомендуется использовать для детей, которые уже могут сидеть прямо.

Pasek górny (strona głowy wkładki pomniejszającej) [e]

- Umieścić wkładkę pomniejszającą na wybranym siedzisku.
- Można również umieścić obok siebie 2 wkładki pomniejszające.
- Przenieść górny pasek mocujący [e] na tylną stronę siedziska przyczepki rowerowej dla dzieci. Jeśli w środku siedziska przyczepki rowerowej dla dzieci znajduje się otwór [f], należy przeprowadzić pasek mocujący przez ten otwór w kierunku tylnej części siedziska przyczepki rowerowej dla dzieci. Jeśli nie ma tego otworu w środku siedziska, należy poprowadzić pasek pod paskami uprząży siedziska [g] obok wkładki pomniejszającej w kierunku jego tylnej części.
- Teraz proszę spojrzeć na przyczepkę rowerową dla dzieci od tyłu do bagażnika.
- Poprowadzić oba końce paska wokół ramy przyczepki rowerowej dla dzieci [h] i zamknąć je razem ze sprzączką.
- Upewnić się, że górny pasek [e] pociąga wkładkę pomniejszającą w dół na tyle mocno, że można ją dobrze zamocować.

Pasek dolny (od strony stóp wkładki pomniejszającej) [i]

- Poprowadzić pasek dolny [i] od przodu, pod przyczepką rowerową dla dzieci, w kierunku tylnej części przyczepki rowerowej dla dzieci.
- W tylnej części przyczepki rowerowej dla dzieci należy poprowadzić pasy wokół pionowych pasów siedziska [j] po stronie przyczepki rowerowej dla dzieci, po której montuje się wkładkę pomniejszającą i zamknąć sprzączkę.

- Dobrze dociągnąć oba paski, upewniając się, że wkładka pomniejszająca pozostaje w prawidłowej pozycji.
- Sprawdzić, czy wkładka pomniejszająca jest dobrze zamocowana. Jeśli wkładka pomniejszająca ma jeszcze za dużo swobody, należy ją lepiej zamocować, pociągając za dwa paski mocujące mocno.

UŻYTKOWANIE

[5] Korzystanie z 5-punktowej uprząży zabezpieczającej

- Poprowadzić ramiona przez otwór pomiędzy paskami barkowym a biodrowym. Sprawdzić, czy paski barkowe znajdują się na wysokości barków dziecka.
- Połączyć sprzączki pasków barkowych, a następnie wsunąć do sprzączki środkowej znajdującej się na pasku kroczyńnym.
- Skrócić długość paska kroczyńskiego oraz pasków barkowych, tak aby dziecko było dobrze przypięte. Sprawdzić, czy uprząż zabezpieczająca jest dobrze zapięta, pociągając za oba paski barkowe.

[6] Regulacja wysokości pasów barkowych i podpórki na głowę

- Z tyłu wkładki pomniejszającej obrócić i prowadzić koniec paska barkowego [k] przez otwory w podstawie wkładki pomniejszającej i materiale do przodu.
- Zdjąć podpórkę na głowę [l] z rzepu i trzymać go połączony z paskami barkowymi.
- Wepchnąć końcówki paska barkowego przez otwory na żądanej wysokości ramion. Upewnić się, że przechodzi przez materiał i podstawę wkładki pomniejszającej.
- Pociągając za pasek, sprawdzić czy jest on zapięty prawidłowo.

OBŚLUGA I KONSERWACJA

Na potrzeby oczyszczenia warstwę wierzchnią, nakładki barkowe i zagłówek można odłączyć od siedziska podstawowego. Pracę ręcznie lub w pralce w niskiej temperaturze, z krótkim wirowaniem.

[7] Umieszczenie wypranego materiału [b] na podstawie wkładki pomniejszającej [a]

- Umieścić materiał [b] odpowiednio na podstawie wkładki pomniejszającej [a].
- Przeprowadzić pasek uprząży [m] z tyłu wkładki pomniejszającej przez otwory w kroczu [n] i pasie [o] podstawy wkładki pomniejszającej, a następnie przez odpowiednie otwory w materiale.
- Przymocować pasek kroczyński [p] ze sprzączką zabezpieczającą i nakładką kroczyńską przez uprząż sprzączki kroczyńskiej [q].
- Umieścić podpórkę na głowę z paskami barkowymi [i] na odpowiedniej wysokości głowy dziecka. Wepchnąć końcówki paska barkowego [k] przez otwory i obrócić je, aby poczuć, że są zablokowane podczas pociągania za pasek barkowy.
- Połączyć 2 męskie sprzączki zabezpieczające [r], a następnie wsunąć do sprzączki środkowej znajdującej się na pasku kroczyńnym.
- Przeprowadź pasek uprząży talii przez męskie części [r] sprzączki zabezpieczającej, a następnie przez części sprzączki barkowej [s].

GWARANCJA

Okres gwarancji wkładki pomniejszającej Hamax biegnie od daty zakupu. Okres gwarancyjny zależy od przepisów obowiązujących w danym kraju. Gwarancja dotyczy wad materiałowych lub produkcyjnych i nie obejmuje uszkodzeń wynikających z nieprawidłowego użytkowania, braku konserwacji, nieprzestrzegania zaleceń zawartych w instrukcji, stosowania siły lub normalnego zużycia. Niniejsza gwarancja obowiązuje wyłącznie w przypadku pierwotnego użytkownika. Prosimy o dokładne zapoznanie się z zaleceniami dotyczącymi użytkowania i konserwacji. Gwarancja nie obejmuje warunków powodujących przedwczesne zużycie niniejszego produktu. Jeżeli niniejszy produkt wymaga serwisowania lub ma być złożone zgłoszenie gwarancyjne, należy skontaktować się z lokalnym dystrybutorem, od którego go nabyto.

ПОДГОТОВКА К ЭКСПЛУАТАЦИИ - УСТАНОВКА

Видео с инструкцией по установке выложено на странице www.hamax.com/support

[1] Содержимое упаковки и требуемые инструменты

- Основание вкладыша для младенцев (1x) [a]
- Тканевый чехол вкладыша для младенцев (1x) [b]
- Ремень для фиксации (2x) [c]
- Инструкция по использованию вкладыша для младенцев Hamax (1x)

[2] Подготовка вкладыша для младенцев

- Снимите тканевый чехол [b] с основания вкладыша для младенцев в области головы и ног, чтобы добраться до отверстий для ремней.
- Протяните один из ремней через отверстия в области головы, а другой – через отверстия в области ног.
- В области ног имеется 4 отверстия [d], поэтому для протягивания ремня можно выбрать либо нижние, либо верхние отверстия. Используйте нижние отверстия только в том случае, если вкладыш для младенцев необходимо разместить чуть более вертикально, и чтобы для ног ребенка было больше места.
- Наденьте тканевый чехол обратно на основание вкладыша для младенцев.

[3] Подготовка детского велоприцепа

- Если в детском велоприцепе можно изменять наклон спинки кресла, переместите все сиденье или только кресло, на котором будет установлен вкладыш для младенцев, в максимально откинутое положение.

[4] Установка вкладыша для младенцев

Верхний ремень (в области головы на вкладыше для младенцев) [e]

- Поместите вкладыш для младенцев на выбранное кресло.
- Возможна установка двух вкладышей для младенцев рядом друг с другом.
- Протяните верхний фиксирующий ремень [e] к задней стороне кресла детского велоприцепа. Если посередине кресла детского велоприцепа имеется прорезь [f], проденьте фиксирующий ремень через это отверстие по направлению к задней стороне кресла. Если посередине кресла не имеется такой прорези, проденьте фиксирующий ремень под ремнями ремня безопасности кресла [g] рядом с вкладышем для младенцев по направлению к задней стороне кресла.
- Теперь посмотрите на кресло детского велоприцепа с задней стороны (в багажном отделении).
- Оберните оба конца ремня вокруг рамы детского велоприцепа [h] и застегните их пряжкой.
- Убедитесь, что верхний ремень [e] притягивает вкладыш для младенцев и обеспечивает его надежную фиксацию.

Нижний ремень (в области ног на вкладыше для младенцев) [i]

- Протяните нижний ремень [i] спереди под креслом по направлению к задней части детского велоприцепа.
- В задней части детского велоприцепа оберните ремни вокруг вертикальных ремней кресла [j] с той стороны, где вы устанавливаете вкладыш для младенцев, и застегните пряжку.
- Затягивайте оба ремня с достаточным усилием и при этом контролируйте, чтобы вкладыш для младенцев оставался в правильном положении.
- Убедитесь, что вкладыш для младенцев надежно закреплен. Если вкладыш для младенцев имеет слишком большой люфт, затяните оба фиксирующих ремня с еще большим усилием.

ЭКСПЛУАТАЦИЯ

[5] Использование 5-точечного ремня безопасности

- Вставьте руки ребенка в отверстия между плечевыми и поясными ремнями. Убедитесь, что плечевые ремни находятся на одном уровне с плечами ребенка.
- Соедините пряжки плечевых ремней и вставьте их в центральную пряжку пахового ремня.
- Уменьшите длину пахового ремня и плечевых ремней так, чтобы ребенок был надежно пристегнутым. Потяните за оба плечевых ремня и убедитесь, что ремень безопасности зафиксирован.

[6] Регулировка высоты плечевых ремней и подголовника

- Вытяните наружу концы плечевых ремней [k] через отверстия в основании вкладыша для младенцев и тканевом чехле.

- Отсоедините подголовник [l] от липучки и оставьте его прикрепленным к плечевым ремням.
- Проденьте концы плечевых ремней в отверстия на необходимой высоте плеч. Убедитесь, что они проходят через отверстия в тканевом чехле и в основании вкладыша для младенцев.
- Потяните за ремень и убедитесь, что он надежно закреплен.

УХОД И ОБСЛУЖИВАНИЕ

Чехол, плечевые подкладки и подголовник можно отсоединять от основания для проведения их очистки. Стирайте их вручную или в стиральной машине в холодной воде и с коротким циклом отжима.

[7] Закрепление постиранного тканевого чехла [b] на основании вкладыша для младенцев [a]

- Правильно расположите чехол [b] на основании вкладыша для младенцев [a].
- Проденьте ремень безопасности [m] через паховое [n] и поясные [o] отверстия сначала в основании, а затем в тканевом чехле вкладыша для младенцев.
- Затем паховый ремень [p] с пряжкой и подкладкой соединяется с центральной пряжкой [q] ремня безопасности.
- Установите подголовник с плечевыми ремнями [l] на необходимой для головы ребенка высоте. Проденьте концы плечевых ремней [k] в отверстия и оберните их так, чтобы они оставались зафиксированными при попытке потянуть за плечевой ремень.
- Соедините две пряжки плечевых ремней [r] и вставьте их в центральную пряжку пахового ремня.
- Проденьте поясные ремни через соединители [r] центральной пряжки, а затем через пряжки плечевых ремней [s].

ГАРАНТИЯ

Гарантия на вкладыш для младенцев Hamax действует со дня его продажи. Гарантийный срок зависит от законодательства соответствующей страны. Гарантия распространяется на дефекты материалов и изготовления, но не покрывает повреждения, вызванные неправильным использованием, отсутствием обслуживания, несоблюдением требований инструкции, применением чрезмерной силы или естественным износом. Гарантия действительна только для первоначального покупателя. Внимательно изучите указания по обслуживанию и эксплуатации. Условия, которые могут привести к преждевременному износу данного изделия, не покрываются гарантийными обязательствами. Если данное изделие нуждается в обслуживании, или если вы хотите воспользоваться гарантией, обратитесь к местному дилеру, у которого вы его приобрели.

CS Návod k použití dětské vložky

Tento návod je dodatkem k návodu k použití víceúčelového dětského vozíku Hamax. Než začnete dětskou vložku montovat nebo používat, přečtěte si prosím pečlivě pokyny. Přejeme Vám a Vaším dětem mnoho báječných výletů!

POZNÁMKA: Podrobné informace naleznete v hlavním návodu k obsluze dětského vozíku Hamax. Pokud již hlavní návod nemáte, můžete si jej stáhnout na adrese www.hamax.com

SPECIFIKACE

- Max. hmotnost dítěte: 10kg / 22lb
- Max. výška dítěte: 75 cm / 2,46 ft

Tato dětská vložka je vhodná pro všechny dětské vozíky Hamax.

ZÁSADY BEZPEČNOSTI

UPOZORNĚNÍ

- **DŮLEŽIT – POZORNĚ SI PŘEČTĚTE A USCHOVEJTE PRO POZDĚJŠÍ POUŽITÍ**
- Tento výrobek se používá pouze v kombinaci s dětským vozíkem Hamax. Jiné použití může způsobit vážné zranění. Nepoužívejte dětské vložky v automobilech.
- Přečtěte si v hlavním návodu k obsluze dětského vozíku Hamax obecné výstrahy týkající se bezpečného používání tohoto výrobku.
- Tato dětská vložka smí být používána pouze pro jízdu s kočárkem a běh. Nepoužívejte pro jízdu na kole.
- Předcházejte vážnému zranění způsobenému pádem nebo vyklouznutím. Vždy používejte zádržný systém.
- Před použitím se ujistěte, že je dětská vložka správně nainstalována na rámu a sedadle dětského vozíku (jak je popsáno v tomto návodu).
- Vždy nastavte délku ramenních pásů a břišního pásu tak, aby dítě sedělo bezpečně.
- Nikdy nenechávejte dítě bez dozoru.
- Pokud je odpružení nastavitelné, ujistěte se, že je nastaveno na odpovídající úroveň hmotnosti. Pokud váš dětský vozík nemá odpružení, je možné snížit tlak vzduchu v pneumatikách, aby se zlepšilo chování při tlumení.
- Dětská vložka není ani sklopná sedačka, ani přenosná korbíčka a není povoleno ji jako takovou používat.
- Nedoporučuje se pro děti, které dokáží sedět vzpřímeně.

ZAČÍNÁME - MONTÁŽ

Montážní videa najdete na www.hamax.com/support

[1] Obsah balení a požadované nástroje

- Základna dětské vložky (1x) [a]
- Látko dětské vložky (1x) [b]
- Upevňovací pás (2x) [c]
- Návod k obsluze dětské vložky Hamax (1x)

[2] Příprava dětské vložky

- Sejměte z dětské vložky látkový kryt [b] v hlavové části a prostoru pro nohy, abyste viděli upevňovací otvory.
- Veďte jeden z pásů otvory v hlavové části a druhý otvory v oblasti nohou.
- V prostoru pro nohy vidíte 4 otvory [d], takže si můžete vybrat ty nejnižší nebo o něco vyšší, kterými pak protáhnete pás. Spodní sadu otvorů používejte pouze v případě, že chcete, aby byla dětská vložka trochu vzpřímenější a poskytovala více místa na nohy.
- Položte látku dětské vložky zpět přes základnu dětské vložky.

[3] Příprava dětského vozíku

- Pokud nabízí váš dětský vozík možnost sklopit sedačku, umístěte celou sedačku nebo pouze tu sedačku, na kterou chcete umístit dětskou vložku, do co nejvíce nakloněné polohy.

[4] Montáž dětské vložky

Horní pás (hlavová strana dětské vložky) [e]

- Umístěte dětskou vložku na vybranou sedačku.
- Můžete také umístit 2 dětské vložky vedle sebe.
- Připevněte horní upevňovací pás [e] k zadní straně dětského vozíku. Pokud má sedačka dětského vozíku uprostřed štěrbinový otvor [f], veďte upevňovací pás tímto otvorem k zadní části sedačky dětského vozíku. Pokud nemáte tento otvor ve středě drážky sedačky, veďte pás pod pásy sedačky [g] vedle dětské vložky směrem k zadní části sedačky dětského vozíku.
- Nyní se podívejte do zavazadlového prostoru v zadní části dětského vozíku.
- Veďte oba konce pásu kolem rámu dětského vozíku [h] a sevřete je přezkou.
- Ujistěte se, že horní pás [e] stahuje dětskou vložku dostatečně dolů, aby byla dobře upevněna.

Spodní pás (strana pro nohy) [i]

- Veďte spodní pás [i] zepředu pod sedačkou dětského vozíku směrem k zadní části dětského vozíku.
- V zadní části dětského vozíku veďte pásy kolem svislých pásů sedačky [j] na té straně sedačky dětského vozíku, kam instalujete dětskou vložku, a sevřete přezku.

- Dobře utáhněte oba pásy a přitom se ujistěte, že dětská vložka zůstane ve správné poloze.
- Zkontrolujte, zda je dětská vložka dobře upevněna. Pokud se dětská vložka stále příliš volně pohybuje, upevněte ji lépe silnějším zatažením za 2 upevňovací pásy.

POUŽITÍ

[5] Použití 5bodového bezpečnostního pásu

- Proveďte ruce skrz otvor mezi ramenním a bederním pásem. Přesvědčte se, že ramenní pásy jsou zarovnaný s rameny vašeho dítěte.
- Spojte přezky ramenních pásů a vložte je do středové přezky na břišním pásu.
- Zkraťte délku břišního pásu a ramenních pásů tak, aby bylo vaše dítě pevně připoutáno. Zataháním za oba ramenní pásy se přesvědčte, že jsou bezpečnostní prvky zajištěny.

[6] Nastavení ramenních pásů a výšky opěrky hlavy

- Od zadní strany dětské vložky otočte a veďte konec ramenního pásu [k] otvory v základně dětské vložky a látce směrem dopředu.
- Uvolněte opěrku hlavy [l] ze suchého zipu a ponechte ji připojenou k ramenním pásům.
- Protlačte konce ramenního pásu otvory v požadované výšce ramen. Ujistěte se, že prochází látkou a základnou dětské vložky.
- Zatažením za pás se přesvědčte, že je pás dobře upevněný.

PÉČE A ÚDRŽBA

Vrchní vrstvu, ramenní polstrování a opěrku hlavy lze ze základní sedačky pro účely čištění sejmut. Perte v ruce nebo v pračce na nízkou teplotu a s krátkým odstředěním.

[7] Umístění vyprané látky [b] na základnu dětské vložky [a]

- Položte látku [b] úhledně na základnu dětské vložky [a].
- Veďte pás [m] ze zadní části dětské vložky přes oblast rozkroku [n] a bederními otvory [o] v základně dětské vložky a poté skrz příslušné otvory v látce.
- Upevněte pás v oblasti rozkroku [p] s bezpečnostní přezkou a vycpávkou do přezky břišního pásu [q].
- Umístěte opěrku hlavy s ramenními pásy [l] do správné výšky hlavy dítěte. Zatlačte konce ramenního pásu [k] skrz otvory a otáčejte jimi, abyste při zatahání za ramenní pás cítili, že jsou zajištěné.
- Spojte 2 vnitřní bezpečnostní přezky [r] a zaveďte je do středové přezky na břišním pásu.
- Protáhněte bederní pás vnitřními částmi [r] bezpečnostní přezky a poté částmi ramenní přezky [s].

ZÁRUKA

Na dětskou vložku Hamax se vztahuje záruka ode dne zakoupení. Záruční doba závisí na zákonech příslušné země prodeje. Záruka se vztahuje na vadu materiálu nebo provedení, a nevztahuje se na poškození způsobená nesprávným použitím, nedostatečnou údržbou, nedodržením návodu k obsluze, použitím síly nebo běžným opotřebením. Záruka je platná pouze pro původního uživatele. Přečtěte si prosím pozorně doporučení pro použití a údržbu. Na podmínky, které mohou způsobit předčasné opotřebení tohoto výrobku, se nemusí vztahovat záruka. Pokud by výrobek vyžadoval servis nebo chcete-li uplatnit záruku, obraťte se na svého místního prodejce, u kterého jste výrobek zakoupili.

LT Įkloto kūdikiui naudotojo vadovas

Šis vadovas yra priedas prie „Hamax“ daugiafunkcės priekabos vaikui naudotojo vadovo. Prieš montuodami ar naudodami įklotą kūdikiui atidžiai perskaitykite instrukcijas. Linkime jums ir jūsų vaikams daug įsimintinų kelionių!

PASTABA: Daugiau informacijos rasite „Hamax“ priekabos vaikui pagrindiniame vadove. Jei nebeturite pagrindinio vadovo, galite jį atsisiųsti svetainėje www.hamax.com

SPECIFIKACIJOS

- Maks. vaiko svoris: 10 kg / 22 svar.
- Maks. vaiko ūgis: 75 cm / 2,46 pėd.

This baby insert fits all Hamax child carriers.

SAUGUMO NURODYMAI

⚠ ĮSPĖJIMAI

- **SVARBU – ATIDŽIAI PERSKAITYKITE IR PASILIKITE ATEIČIAI**
- Šis produktas naudojamas tik kartu su „Hamax“ priekaba vaikui. Naudojant kitaip galima sukelti rimtų sužalojimų. Nenaudokite įkloto kūdikiui automobiliuose.
- Pažiūrėkite „Hamax“ priekabos vaikui pagrindinį naudotojo vadovą, kur pateikiami bendrieji įspėjimai dėl saugos šio produkto naudojimo.
- Šis įklotas kūdikiui gali būti naudojamas tik pasivaikščiojimams ir bėgiojimui. Nenaudokite jo važiuodami dviračiu.
- Saugokitės sužeidimų nukrentant ar išslystant. Visuomet užsekite saugos diržus.
- Prieš naudodami įsitikinkite, kad įklotas kūdikiui yra tinkamai pritvirtintas prie priekabos vaikui rėmo ir sėdynės (kaip aprašyta šiose instrukcijose).
- Visada sureguliuokite pečių diržų ir tarpkojo dirželio ilgį, kad jis patikimai apjuostų kūdikį.
- Niekuomet nepalikite vaiko be priežiūros.
- Įsitikinkite, kad pakaba būtų nustatyta pagal tinkamą svorio lygį, jei jį galima reguliuoti. Jei jūsų priekaba vaikui neturi pakabos, oro slėgį padangose galima sumažinti, kad pagerėtų amortizacija.
- Įklotas kūdikiui nėra nei atlošiama kėdutė, nei nešiojamoji lovelė, todėl jo negalima naudoti kaip kėdutės ar lovelės.
- Nerekomenduojama vaikams, kurie gali sėdėti tiesiai.

PRADŽIA - MONTAVIMAS

Montavimo vaizdo įrašą galite pasižiūrėti adresu www.hamax.com/support

[1] Pakuotės turinys ir reikalingi įrankiai

- Įkloto kūdikiui pagrindas (1x) [a]
- Įkloto kūdikiui audinys (1x) [b]
- Tvirtinimo diržas (2x) [c]
- „Hamax“ įkloto kūdikiui naudotojo vadovas (1x)

[2] Įkloto kūdikiui paruošimas

- Nuimkite audinio uždangalą [b] įkloto kūdikiui galvos ir kojų dalyje, kad pamatytumėte fiksavimo angas.
- Vieną iš diržų perkiškite per angas galvos gale, o kitą – per angas įkloto kojų dalyje.
- Kojoms skirtoje dalyje yra 4 angos [d], kad galėtumėte pasirinkti žemiausias arba šiek tiek aukštesnes angas diržui prakišti. Apatines angas naudokite tik tada, kai norite, kad įklotas kūdikiui būtų šiek tiek vertikalėsnis ir būtų daugiau vietos kojoms.
- Įkloto kūdikiui audinį vėl uždėkite ant įkloto pagrindo.

[3] Priekabos vaikui paruošimas

- Jei jūsų priekaboje vaikui yra galimybė atlenkti priekabos sėdynę, tuomet visą sėdynę arba tik tą sėdynę, kur norite įdėti įklotą

kūdikiui, palenkite jį labiausiai atloštą padėtį.

[4] Įkloto kūdikiui įdėjimas

Viršutinis diržas (įkloto kūdikiui galvos dalis) [e]

- Uždėkite įklotą kūdikiui ant savo pasirinktos sėdynės.
- Taip pat galite įdėti 2 įklotus kūdikiui šalia vienas kito.
- Viršutinį tvirtinimo diržą [e] pritvirtinkite prie priekabos vaikui sėdynės galinės pusės. Jei jūsų priekabos vaikui kėdutės vidurėje yra anga [f], per tą angą į priekabos kėdutės galinę dalį prakiškite tvirtinimo diržą. Jei šios lizdinės sėdynės vidurinė angos nėra, tada diržą po sėdynės tvirtinimo diržais [g] prakiškite šalia įkloto kūdikiui link priekabos vaikui sėdynės galinės dalies.
- Dabar žiūrėkite į priekabą vaikui iš galo link багаžinės.
- Apsukite abu diržo galus apie priekabos vaikui rėmą [h] ir susekite juos kartu sagtimi.
- Įsitikinkite, kad viršutinis diržas [e] pritraukia įklotą kūdikiui tiek, kad jis būtų gerai pritvirtintas.

Apatinis diržas (įkloto kūdikiui kojų pusė) [i]

- Apatinį diržą [i] prakiškite iš priekio, po priekabos vaikui sėdyne, priekabos galinės dalies link.
- Priekabos vaikui gale diržus apsukite apie vertikalius laikiklio vaikui sėdynės diržus [j], kur dedate įklotą kūdikiui, ir užsekite sagtį.

- Gerai priveržkite abu diržus ir įsitikinkite, kad įklotas kūdikiui būtų teisingai įdėtas.
- Patikrinkite, ar įklotas kūdikiui yra gerai pritvirtintas. Jei įklotas kūdikiui yra pernelyg laisvas, geriau pritvirtinkite įklotą kūdikiui, tvirtiau patraukdami abu fiksavimo diržus.

NAUDOJIMAS

[5] 5 taškų apsauginio diržo naudojimas

- Prakiškite vaiko rankas per angas tarp pečių ir juosmens diržo. Patikrinkite, ar pečių diržai sulygiuoti su vaiko pečiais.
- Prijunkite pečių diržų sagtis ir įstatykite juos į tarpkojo diržo centrinę sagtį.
- Sumažinkite tarpkojo ir pečių diržų ilgį, kad vaikas būtų saugiai prisegtas. Patikrinkite, ar apsauginis diržas užfiksuotas, šiek tiek timplėdami abu pečių diržus.

[6] Pečių diržų ir galvos atramos aukščio reguliavimas

- Nuo įkloto kūdikiui galinės pusės pasukite peties diržo galą [k] ir perkiškite jį į priekį pro įkloto kūdikiui pagrindo ir audinio angas.
- Nuimkite galvos atramą [l] nuo „Velcro“ laikiklio ir palikite ją pritvirtintą prie diržų pečiams.
- Įspauskite pečių diržo galus pro angas pageidaujama pečių aukštyje. Įsitikinkite, kad jis būtų prakištas pro įkloto kūdikiui audinį ir pagrindą.
- Patraukdami diržą patikrinkite ar jis patikimai užsifiksavo.

PRIEŽIŪRA IR APTARNAVIMAS

Viršutinį pagrindą, pečių pamušalus ir galvos atlošą galima nuimti nuo sėdynės pagrindo ir išvalyti. Plaukite rankomis arba skalbimo mašina šaltame vandenyje su trumpu grežimo ciklu.

[7] Išplauto audinio [b] uždėjimas ant įkloto kūdikiui pagrindo [a]

- Audinį [b] gražiai uždėkite ant įkloto kūdikiui pagrindo [a].
- Saugos diržą [m] prakiškite nuo įkloto kūdikiui užpakalinės dalies pro tarpkojo [n] ir juosmens angas [o], tada pro atitinkamas audinio angas.
- Prisekite tarpkojo diržą [p] su apsaugine sagtimi ir tarpkojo paminkštinimu prie apsauginio diržo tarpkojo sagties [q].
- Nustatykite galvos atramą su pečių diržais [l] į reikiamą kūdikio galvos aukštį. Pečių diržo galus [k] prakiškite pro angas ir pasukite juos taip, kad, paėmę truktelėję pečių diržą pajustumėte, kad jis yra užfiksuotas.
- Sudėkite abi pečių diržų sagtis [r] ir įstatykite jas į tarpkojo diržo centrinę sagtį.
- Liemens saugos diržą prakiškite pro apsauginės sagties vyriškas dalis [r] ir tada pro pečių sagties dalis [s].

GARANTIJA

„Hamax“ įklotui kūdikiui garantija taikoma nuo įsigijimo datos. Garantijos laikotarpis priklauso nuo šalies įstatymų. Garantija taikoma medžiagų ir darbų kokybei, ji negalioja, jei vežimėlis naudojamas netinkamai, yra neprižiūrimas, nesilaikoma vadove pateiktų nurodymų, naudojama jėga. Garantija negalioja ir įprastam nusidėvėjimui. Garantija galioja tik pirminiame pirkėjui. Atidžiai perskaitykite naudojimo ir priežiūros rekomendacijas. Garantija netaikoma naudojant sąlygose, sukeliančiose pirmąjį gaminio dėvėjimąsi. Jei gaminį reikia tvarkyti arba norite pateikti garantinę pretenziją, kreipkitės į vietinį platintoją, iš kurio jį įsigijote.

LV Bērnu ieliktna lietotāja rokasgrāmata

Šī rokasgrāmata ir Hamax daudzfunkcionālā bērnu pārvadātāja lietotāja rokasgrāmatas papildinājums. Pirms bērnu ieliktna samontēšanas vai izmantošanas uzmanīgi izlasiet norādījumus. Mēs novēlam jums un jūsu bērniem daudz patīkamu braucienu!

PIEZĪME: Sīkāku informāciju skatiet Hamax bērnu pārvadātāja galvenajā lietotāja rokasgrāmatā. Ja galvenā rokasgrāmata vairs nav jums pieejama, to ir iespējams lejupielādēt vietnē www.hamax.com

SPECIFIKĀCIJAS

- Maks. bērna svars: 10 kg / 22 lb
- Maks. bērna garums: 75 cm / 2,46 ft

Šis bērnu ieliktnis ir piemērots visiem Hamax bērnu pārvadātājiem.

DROŠĪBAS VADLĪNIJAS

BRĪDINĀJUMI

- **SVARĪGI – IZLASĪT UZMANĪGI UN SAGLABĀT TURPMĀKAI INFORMĀCIJAI**
- Šis izstrādājums ir izmantojams tikai kopā ar HAMAX bērnu pārvadātāju. Lietojot citādi, ir iespējams gūt nopietnus ievainojumus. Neizmantojiet bērnu ieliktni automobiļi.
- Skatiet vispārīgus brīdinājumus par izstrādājuma drošu lietošanu Hamax bērnu pārvadātāja galvenajā lietotāja rokasgrāmatā.
- Bērnu ieliktnis ir izmantojams tikai pastaigām un skriešanai. Neizmantojiet riteņbraukšanai.
- Izvairieties no nopietniem ievainojumiem, nokrītot vai izslīdot. Vienmēr izmantojiet ierobežotājsistēmu.
- Pirms izmantošanas pārliedieties, vai bērnu ieliktnis ir pareizi piestiprināts pie bērnu pārvadātāja rāmja un sēdekļa (kā aprakstīts šajos norādījumos).
- Vienmēr noregulējiet plecu siksnu un kājstarpes siksnas garumu, lai bērns būtu droši piestiprināts.
- Nekad neatstājiet bērnu bez uzraudzības.
- Ja piekare ir regulējama, pārliedieties, vai tā ir iestatīta svaram atbilstošā līmenī. Ja bērnu pārvadātājam nav piekares, riepu gaisa spiedienu drīkst samazināt, lai uzlabotu amortizāciju.
- Bērnu ieliktnis nav ne atzveltnes sēdekļs, ne pārvadāšanas kulba, un to nedrīkst izmantot šādiem nolūkiem.
- Nav ieteicams bērniem, kuri var sēdēt taisni.

SĀKŠANA — UZSTĀDĪŠANA

Lai noskatītos video par uzstādīšanu, apmeklējiet [www.hamax.com\support](http://www.hamax.com/support)

[1] Iepakojuma saturs un nepieciešamie instrumenti

- Bērnu ieliktna pamatne (1x) [a]
- Bērnu ieliktna audums (1x) [b]
- Fiksējošā sikсна (2x) [c]
- Hamax bērnu ieliktna lietotāja rokasgrāmata (1x)

[2] Bērnu ieliktna sagatavošana

- Atvelciet auduma pārklāju [b] bērnu ieliktna galvgali un kājgali, lai ieraudzītu fiksēšanas caurumus.
- Virziet vienu siksnu caur bērnu ieliktna galvgaļa caurumiem, bet otru — caur kājgaļa caurumiem.
- Kājgali ir 4 caurumi [d], un jūs varat izvēlēties, vai virzīt siksnu caur augstākiem vai zemākiem caurumiem. Zemākos caurumus izmantojiet tikai tad, ja vēlaties stāvāku bērnu ieliktna pozīciju un vairāk vietas kājām.
- Uzvelciet audumu atpakaļ bērnu ieliktna pamatnei.

[3] Bērnu pārvadātāja sagatavošana

- Ja bērnu pārvadātājam ir iespējams nolaist bērna pārvadātāja sēdekli, maksimāli nolaidiet visu sēdekļa daļu vai tikai to

sēdekli, uz kura vēlaties novietot bērnu ieliktni.

[4] Bērnu ieliktna uzstādīšana

Augšējā sikсна (bērnu ieliktna galvgali) [e]

- Novietojiet bērnu ieliktni uz izvēlēta sēdekļa.
- Ir iespējams arī novietot 2 bērnu ieliktnus blakus.
- Izvelciet augšējo fiksējošo siksnu [e] bērnu pārvadātāja sēdekļa aizmugurē. Ja bērnu pārvadātāja sēdekļa vidū ir atveres caurums [f], virziet fiksējošo siksnu caur šo caurumu uz bērnu pārvadātāja sēdekļa aizmuguri. Ja sēdekļa vidū nav šāda atveres cauruma, virziet siksnu zem sēdekļa jostas siksnām [g] pie bērnu ieliktna un virzienā uz bērnu pārvadātāja sēdekļa aizmuguri.
- Tagad aplūkojiet bērnu pārvadātāju no aizmugures un apskatiet bagāžas nodalījumu.
- Virziet abus siksnas galus apkārt bērnu pārvadātāja rāmim [h] un sastipriniet tos ar sprādzi.
- Pārliedieties, vai augšējā sikсна [e] pietiekami spēcīgi velk bērnu ieliktni uz leju, lai nodrošinātu labu fiksāciju.

Apakšējā sikсна (bērnu ieliktna kājgali) [i]

- Virziet apakšējo siksnu [i] no priekšpusēs zem bērnu pārvadātāja sēdekļa virzienā uz bērnu pārvadātāja aizmuguri.
- Bērnu pārvadātāja aizmugurē virziet siksnas apkārt vertikālajām sēdekļa siksnām [j] bērnu pārvadātāja sēdekļa pusē, kurā uzstādāt bērnu ieliktni, un aizveriet sprādzi.

- Rūpīgi savelciet abas siksnas, vienlaicīgi pārliedieties, ka bērnu ieliktnis saglabā pareizu pozīciju.
- Pārbaudiet, vai bērnu ieliktnis ir pamatīgi nofiksēts. Ja bērnu ieliktnis joprojām ir pārāk kustīgs, nofiksējiet to stingrāk, ciešāk savelkot 2 fiksējošās siksnas.

LIETOŠANA

[5] 5 punktu drošības jostas izmantošana

- Virziet galus caur atveri starp plecu un vidukļa siksnām. Pārbaudiet, vai plecu siksnas ir izlīdzinātas ar bērna pleciem.
- Savienojiet plecu siksnu sprādzes un ievietojiet tās kājstarpes siksnas centrālajā sprādzē.
- Samaziniet kājstarpes siksnas un plecu siksnu garumu, lai bērns būtu droši piestiprināts. Pārliedieties, vai drošības jostas ir nofiksētas, velkot abas plecu siksnas.

[6] Plecu siksnu un galvas balsta augstuma regulēšana

- Bērnu ieliktna aizmugurē pagrieziet un virziet plecu siksnas galu [k] caur bērnu ieliktna pamatnes un auduma caurumiem virzienā uz priekšu.
- Noņemiet galvas balstu [l] no velcro lentes un turiet to piestiprinātu pie plecu siksnām.
- Velciet plecu siksnu galus caur caurumiem vēlamajā plecu augstumā. Pārliedieties, ka tie ir izvilkti caur audumu un bērnu ieliktna pamatni.
- Pārliedieties, ka sikсна ir droši nostiprināta, to pavelkot.

APKOPE UN UZTURĒŠANA

Viršējais slānis, plecu polsterējums un galvas balsts ir noņemami no sēdekļa pamatnes, lai tos varētu iztīrīt. Mazgāt ar rokām vai veļas mazgājama mašīnā zemā temperatūrā un isajā griešanās ciklā.

[7] Izmazgātā auduma [b] pārvilkšana pār bērnu ieliktna pamatni [a]

- Rūpīgi pārvelciet audumu [b] pār bērnu ieliktna pamatni [a].
- Virziet jostas siksnu [m] no bērnu ieliktna aizmugures caur kājstarpes [n] un vidukļa caurumiem [o] bērnu ieliktna pamatnē un tad caur atbilstošajiem auduma caurumiem.
- Pievienojiet kājstarpes siksnu [p] ar drošības sprādzi un kājstarpes polsterējumu, izmantojot jostas kājstarpes sprādzi [q].
- Novietojiet galvas balstu un plecu siksnas [l] bērna galvai atbilstošā augstumā. Velciet plecu siksnu galus [k] caur caurumiem un pagrieziet tos, lai varētu just, ka tie ir nofiksēti, kad pavelkat plecu siksnas.
- Savienojiet 2 drošības siksnu sprādžu spraudņus [r] un ievietojiet tos centrālajā drošības sprādzē pie kājstarpes siksnas.
- Virziet vidukļa jostas siksnu caur drošības sprādzes spraudņu daļām [r] un tad caur plecu sprādzes daļām [s].

GARANTĪJA

Hamax bērnu ieliktnim tiek garantēta garantija no tā iegādes datuma. Garantijas laiks ir atkarīgs no attiecīgās valsts likumiem. Garantija attiecas uz materiālu vai ražošanas defektiem, un tā neattiecas uz bojājumiem nepareizas lietošanas, apkopes trūkuma dēļ, lietotāja rokasgrāmatas neievērošanas, spēka vai normāla lietošanas nodiluma dēļ. Garantija ir spēkā tikai sākotnējam lietotājam. Lūdzu, uzmanīgi izlasiet lietošanas un apkopes ieteikumus. Garantija nevar ietvert nosacījumus, kas var izraisīt priekšlaicīgu izstrādājuma nodilumu. Ja izstrādājumam ir nepieciešama apkope vai vēlaties iesniegt garantijas prasību, lūdzu, sazinieties ar vietējo izplatītāju, no kura to iegādājāties.

SK Príručka používateľa vložky pre malé deti

Táto príručka je doplnok k príručke multifunkčného detského vozíka Hamax. Pred montážou alebo používaním vložky pre malé deti si pozorne prečítajte pokyny. Želáme Vám a Vaším deťom mnoho radostných výletov!

POZNÁMKA: Podrobnosti si pozrite v hlavnej príručke používateľa detského vozíka Hamax. Ak už nemáte hlavnú príručku, môžete si ju stiahnuť zo stránky www.hamax.com

ŠPECIFIKÁCIE

- Maximálna hmotnosť dieťaťa: 10 kg / 22 lb
- Maximálna výška dieťaťa: 75 cm / 2,46 ft

Táto vložka pre malé deti je vhodná pre všetky detské vozíky Hamax.

BEZPEČNOSTNÉ POKYNY

VÝSTRAHY

- **DÔLEŽITÉ – POZORNE SI PREČÍTAJTE A USCHOVAJTE PRE POUŽITIE V BUDÚCNOSTI**
- Tento výrobok sa používa len v kombinácii s detským vozíkom Hamax. Iné používanie môže zapríčiniť vážny úraz. Vložku pre malé deti nepoužívajte vo vozidlách.
- Pozrite si všeobecné výstrahy ohľadom bezpečného používania tohto produktu v hlavnej používateľskej príručke pre detský vozík Hamax.
- Táto vložka pre malé deti môže byť použitá len na prechádzky a behanie. Nepoužívajte ju pri bicyklovaní.
- Zabráňte vážnemu úrazu spôsobenému pádom alebo vykĺznutím. Vždy používajte zadržiavací systém.
- Pred používaním zabezpečte, aby bola vložka pre malé deti správne nainštalovaná na rám detského vozíka k sedadlu (ako je popísané v týchto pokynoch).
- Vždy upravte dĺžku ramenných popruhov a popruh v rozkroku tak, aby vyhovovali veľkosti dieťaťa.
- Nikdy nenechajte dieťa bez dozoru.
- Ak je odpruženie nastaviteľné, vždy sa ubezpečte, že je nastavené na príslušnú hmotnosť. Ak Váš detský vozík nemá odpruženie, môžete znížiť tlak v pneumatikách, aby ste zlepšili správanie tlmenia.
- Vaša vložka pre malé deti nie je lôžko na odpočívanie a neslúž ani na prenášanie dieťaťa a jej používanie na tieto účely nie je dovolené.
- Neodporúča sa pre deti, ktoré už dokážu sedieť vzpriamene.

ZAČÍNAME - INŠTALÁCIA

Video o inštalácii nájdete na www.hamax.com/support

[1] Obsah balenia a požadované nástroje

- Základňa vložky pre malé deti (1x) [a]
- Tkanina vložky pre malé deti (1x) [b]
- Upevňovací popruh (2x) [c]
- Používateľská príručka vložky pre malé deti Hamax(1x)

[2] Príprava vložky pre malé deti

- Odtiahnite tkaninový kryt [b] v sekcii hlavy a nôh vložky pre malé deti, aby ste videli upevňovacie otvory.
- Preveďte jeden z popruhov cez otvory v sekcii hlavy a druhý cez otvory v sekcii nôh vložky pre malé deti.
- V sekcii nôh vidíte 4 otvory [d] a tak si na prevlečenie popruhu môžete vybrať najnižšie alebo vyššie otvory. Spodnú súpravu otvorov použite len vtedy, keď chcete, aby bola vložka pre malé deti trochu viac vztýčená a aby ste získali väčší priestor pre nohy.
- Dajte tkaninu naspäť cez základňu vložky pre malé deti.

[3] Príprava detského vozíka

- Ak má Váš detský vozík možnosť naklápania sedadla detského vozíka, potom dajte celé sedadlo alebo len sedadlo, kde chcete,

aby bola vložka pre malé deti, do úplne naklonenej polohy.

[4] Inštalácia vložky pre malé deti

Vrchný popruh (strana hlavy vložky pre malé deti) [e]

- Dajte vložku pre malé deti na sedadlo, ktoré ste si vybrali.
- Môžete tiež umiestniť 2 vložky pre malé deti vedľa seba.
- Dajte vrchný upevňovací popruh [e] na zadnú stranu sedadla detského vozíka. Ak má Váš detský vozík štrbinový otvor [f] v strede, prevlečte upevňovací popruh cez tento otvor na zadnú stranu sedadla detského vozíka. Ak tento štrbinový otvor sedadla nemáte, potom vedte popruh popod popruhy postroja sedadla [g] vedľa detskej vložky smerom k zadnej strane sedadla detského vozíka.
- Teraz sa pozrite na detský vozík zozadu do batožinového priestoru.
- Vedte oba konce popruhu okolo rámu detského vozíka [h] a spojte ich dohromady sponou.
- Ubezpečte sa, že vrchný popruh [e] ťahá vložku pre malé deti dostatočne nadol, aby bola dobre upevnená.

Spodný popruh (strana nôh vložky pre malé deti) [i]

- Vedte spodný popruh [i] spredu, popod sedadlo detského vozíka, smerom k zadnej strane detského vozíka.
- Na zadnej strane detského vozíka vedte popruhy okolo vertikálnych popruhov sedadla [j] strany sedadla detského vozíka, kde inštalujete vložku pre malé deti a zatvorte sponu.

- Dobre utiahnite oba popruhy pri súčasnom zabezpečení správnej polohy vložky pre malé deti.
- Skontrolujte, či je vložka pre malé deti dobre upevnená. Ak má vložka pre malé deti stále príliš veľa miesta na pohyb, lepšie upevnite vložku pre malé deti tesnejším utiahnutím 2 upevňovacích popruhov.

POUŽITIE

[5] Používanie 5-bodového bezpečnostného postroja

- Vedte ruky cez otvor medzi ramenným a pásovým popruhom. Skontrolujte, či sú ramenné popruhy zarovnané s ramenami dieťaťa.
- Pripojte spony ramenných popruhov a vložte ich do stredovej spony na popruhu rozkroku.
- Skrátte dĺžku popruhu rozkroku a ramenných popruhov tak, aby bolo dieťa bezpečne upevnené. Overte si zablokovanie bezpečnostného postroja potiahnutím za oba ramenné popruhy.

[6] Nastavovanie ramenných popruhov a výšky opierky hlavy

- Zo strany vložky pre malé deti otočte a prevlečte koniec [k] ramenného popruhu cez otvory základne vložky pre malé deti a tkaniny dopredu.
- Odstráňte opierku hlavy [l] zo suchého zipsu a udrzte ju pripojenú k ramenným popruhom.
- Pretlačte konce ramenného popruhu cez otvory v požadovanej výške ramena. Ubezpečte sa, že prechádza cez tkaninu a základňu vložky pre malé deti.
- Overte si bezpečné upevnenie popruhu jeho potiahnutím.

STAROSTLIVOSŤ A ÚDRŽBA

Vrchná vrstva, ramenné čalúnenia a opierka hlavy sa dajú na účely čistenia odstrániť zo základnej sedačky. Perte v rukách alebo použite studené pranie v práčke s krátkym cyklom žmýkania.

[7] Umiestnenie vypranej tkaniny [b] na základňu [a] vložky pre malé deti

- Umiestnite tkaninu [b] úhľadne cez základňu [a] vložky pre malé deti.
- Vedte popruh postroja [m] od zadnej strany vložky pre malé deti cez rozkrok [n] a driekové otvory [o] základne vložky pre malé deti a potom cez odpovedajúce otvory v tkanine.
- Pripojte popruh rozkroku [p] s bezpečnostnou sponou a vypchávkou rozkroku cez sponu rozkroku [q] postroja.
- Umiestnite opierku hlavy s ramennými popruhmi [l] do správnej výšky hlavy dieťaťa. Pretlačte konce [k] ramenného popruhu cez otvory a otočte ich tak, aby ste cítili, že pri potiahnutí ramenného popruhu sú zablokované.
- Pripojte 2 bezpečnostné zástrčné spony [r] a vložte ich do bezpečnostnej stredovej spony na popruhu rozkroku.
- Vedte driekový popruh postroja cez zástrčné časti [r] bezpečnostnej spony a potom cez časti ramennej spony [s].

ZÁRUKA

Pre vložku pre malé deti Hamax platí záruka od dátumu nákupu. Doba záruky závisí od zákona príslušnej krajiny. Záruka platí pre chyby materiálu alebo spracovania a nepokrýva škodu spôsobenú nesprávnym používaním, nedostatkom údržby, nedodržaním pokynov príručky, použitím sily alebo normálnym opotrebením. Záruka platí len pre pôvodného používateľa. Pozorne si prečítajte odporúčania pre používanie a údržbu. Podmienky, ktoré môžu spôsobiť predčasné opotrebenie tohto produktu, nemusia byť kryté zárukou. Ak si tento produkt vyžaduje servis alebo ak chcete uplatniť záruku, kontaktujte svojho lokálneho predajcu, od ktorého ste vozík kúpili.

SL Navodila za uporabo vstavka za dojenčka

Ta navodila za uporabo so dodatek k navodilom za uporabo večfunkcijskega otroškega vozička Hamax. Pred sestavljanjem in začetkom uporabe vstavka za dojenčka pazljivo preberite navodila. Vam in vašim otrokom želimo veliko prijetnih izletov!

OPOMBA: Podrobnosti najdete v glavnih navodilih za uporabo otroškega vozička Hamax. Če glavnih navodil za uporabo nimate, jih prenesite s strani www.hamax.com

SPECIFIKACIJE

- Največja teža otroka: 10 kg/22 lb
- Največja višina otroka: 75 cm/2,46 ft

Ta vstavek za dojenčke je primeren za vse otroške vozičke Hamax.

VARNOSTNA NAVODILA

OPOZORILA

- **POMEMBNO – TEMELJITO PREBERITE IN SHRANITE ZA POZNEJŠO UPORABO**
- Ta izdelek je mogoče uporabljati samo v kombinaciji z otroškim vozičkom Hamax. V primeru drugačnega načina uporabe lahko pride do hudih telesnih poškodb. Vstavka za dojenčke ne uporabljajte v avtomobilih.
- Splošna opozorila glede varne uporabe tega izdelka najdete v glavnih navodilih za uporabo otroškega vozička Hamax.
- Ta vstavek za dojenčke je mogoče uporabljati samo za sprehode in tek. Ne uporabljajte ga za kolesarjenje.
- Preprečite hude telesne poškodbe zaradi padcev in zdrsov. Vedno uporabljajte zatezni sistem.
- Pred uporabo preverite, ali je vstavek za dojenčke pravilno nameščen na okvir in sedež otroškega vozička (kot je opisano v teh navodilih).
- Vedno nastavite dolžino ramenskih pasov in pasu za mednožje, da varno namestite otroka.
- Otroka nikoli ne pustite brez nadzora.
- Poskrbite, da bo vzmetenje nastavljeno na primerno težo, če je nastavljivo. Če otroški voziček ni opremljen v vzmetenjem, lahko delovanje blaženja izboljšate tako, da zmanjšate zračni tlak pnevmatik.
- Vstavek za dojenčke ni sedež s premičnim naslonjalom in prenosni otroški ležalnik, zato ga ne smete uporabljati za ta namen.
- Vstavek ni priporočen za otroke, ki lahko sedijo vzravnano.

PRVI KORAK – NAMESTITEV

Za ogled videoposnetka z navodili za namestitev obiščite spletno mesto www.hamax.com/support

[1] Vsebina paketa in potrebna orodja

- Podnožje vstavka za dojenčke (1x) [a]
- Tkanina vstavka za dojenčke (1x) [b]
- Pas za pritrnitev (2x) [c]
- Navodila za uporabo vstavka za dojenčke Hamax (1x)

[2] Priprava vstavka za dojenčke

- Snemite tkaninast pokrov [b] na strani za glavo in noge na vstavku za dojenčke, da omogočite dostop do odprtini za pritrnitev.
- Enega od pasov napeljite skozi odprtine na strani za glavo, drugega pa skozi odprtine na strani za noge na vstavku za dojenčke.
- Na strani za noge so 4 odprtine [d], da lahko izberete najnižje ali nekoliko višje odprtine, skozi katere napeljete pas. Najnižje odprtine uporabite le, če želite, da je vstavek za dojenčke nekoliko bolj vzravnani in zagotavlja nekaj več prostora za noge.
- Znova namestite tkanino vstavka za dojenčke na podnožje vstavka za dojenčke.

[3] Priprava otroškega vozička

- Če je otroški voziček opremljen z možnostjo nagiba sedeža otroškega vozička, nagnite celoten sedež ali samo tisti del sedeža, kamor želite namestiti vstavek za dojenčke, v najbolj skrajni položaj.

[4] Namestitev vstavka za dojenčke

Zgornji pas (pri strani za glavo na vstavku za dojenčke) [e]

- Vstavek za dojenčke položite na želeni sedež.
- Namestite lahko tudi 2 vstavka za dojenčke enega ob drugega.
- Zgornji pas za pritrnitev [e] napeljite do zadnje strani sedeža otroškega vozička. Če je na sredini vašega sedeža otroškega vozička odprtina v obliki reže [f], napeljite pas za pritrnitev skozi to odprtino do zadnjega dela sedeža otroškega vozička. Če na sredini vašega sedeža otroškega vozička ni te odprtine v obliki reže, napeljite pas pod varnostnimi pasovi sedeža [g] ob vstavku za dojenčke proti zadnjemu delu sedeža otroškega vozička.
- Nato se postavite tako, da gledate na otroški voziček z zadnje strani v prostor za prtljago.
- Napeljite oba konca pasu okrog okvirja otroškega vozička [h] in ju zapnite z zaponko.
- Prepričajte se, da zgornji pas [e] vleče vstavek za dojenčke dovolj navzdol tako, da ga je mogoče čvrsto pritrčiti.

Spodnji pas (stran za noge na vstavku za dojenčke) [i]

- Spodnji pas [i] napeljite s sprednjega dela pod sedežem otroškega vozička proti zadnjemu delu otroškega vozička.
- Na zadnjem delu otroškega vozička napeljite pasove okrog navpičnih pasov sedeža [j] na strani sedeža otroškega vozička, kamor nameščate vstavek za dojenčke, in zapnite zaponko.

- Čvrsto zategnite oba pasova in se prepričajte, da vstavek za dojenčke ostane nameščen v pravilnem položaju.
- Preverite, ali je vstavek za dojenčke čvrsto pritrjen. Če se vstavek za dojenčke še vedno preveč premika, boljše pritrnite vstavek za dojenčke tako, da močnejše povlečete dva pasova za pritrnitev.

UPORABA

[5] Uporaba pettočkovnega varnostnega pasu

- Otrokovke rake potegnite skozi odprtino med pasovi za ramena in pas. Preverite, ali sta pasova za ramena poravnana z otrokovimi rameni.
- Zaponki za pasova za ramena spnite skupaj in ju vstavite v osrednjo zaponko na pasu za mednožje.
- Skrajšajte pas za mednožje in pasova za ramena, tako da je otrok varno pritrjen. Potegnite oba pasova za ramena in se prepričajte, da je varnostna zaponka zapeta.

[6] Prilaganje višine pasov za ramena in naslona za glavo

- Z zadnje strani vstavka za dojenčke zavrtite in napeljite en konec ramenskega pasu [k] skozi odprtine na podnožju vstavka za dojenčke in tkanini proti sprednjemu delu.
- Odstranite naslon za glavo [l] s prijemalnega traku in poskrbite, da ostane povezan z ramenskima pasovoma.
- Konca ramenskega pasu potisnite skozi odprtini na želeno višino ramen. Poskrbite, da ju boste vstavili skozi tkanino in podnožje vstavka za dojenčke.
- Potegnite za pas in se prepričajte, da je dobro pritrjen.

VZDRŽEVANJE

Vrhno plast, podlogo za ramena in naslon za glavo lahko odstranite z osnovnega sedeža, da jih očistite. Operite jih na roko ali v pralnem stroju pri nizki temperaturi in s kratkim centrifugiranjem.

[7] Namestitev oprane tkanine [b] na podnožje vstavka za dojenčke [a]

- Tkanino [b] lepo namestite na podnožje vstavka za dojenčke [a].
- Varnostni pas [m] napeljite z zadnjega dela vstavka za dojenčke skozi odprtini za mednožje [n] in pas [o] na podnožju vstavka za dojenčke ter nato še skozi ustrezni odprtini na tkanini.
- Pas za mednožje [p] z varnostno zaponko in podlogo za mednožje pritrnite skozi zaponko na pasu za mednožje [q].
- Naslon za glavo z ramenskima pasovoma [l] nastavite na pravilno višino otrokove glave. Konce ramenskih pasov [k] potisnite skozi odprtine in jih zavrtite tako, da lahko začutite, da sta dobro zaskočena, ko povlečete ramenski pas.
- Spnite dve moški varnostni zaponki [r] in ju vstavite v osrednjo varnostno zaponko na pasu za mednožje.
- Varnostni pas za pas napeljite skozi moška dela [r] varnostne zaponke in nato še skozi dela na zaponki ramenskega pasu [s].

GARANCIJA

Vstavek za dojenčka Hamax je od dneva nakupa v garanciji. Trajanje garancije je odvisno od zakonov v zadevni državi. Garancija velja za napake v materialu ali izdelavi in ne krije škode zaradi nepravilne uporabe, pomanjkanja vzdrževanja, neupoštevanja navodil, uporabe sile ali običajne obrabe. Garancija velja samo za prvotnega uporabnika. Pozorno preberite priporočila za uporabo in vzdrževanje. Pogojev, ki lahko povzročijo prezgodnjo obrabo izdelka, garancija morda ne pokriva. V primeru, da izdelek potrebuje servis ali če želite uveljaviti garancijski zahtevek, se obrnite na lokalnega prodajalca, pri katerem ste ga kupili.

BG Инструкция за използване на вложката за бебета

Тази инструкция е допълнение към ръководството за употреба на многофункционалната количка-ремарке на Hamax. Моля, прочетете внимателно инструкциите, преди да сглобите или използвате вложката за бебета. Желаем на вас и вашето дете много приятни пътувания!

ЗАБЕЛЕЖКА: За подробности, моля, вижте главното ръководство за употреба на количката-ремарке на Hamax. Ако вече нямате основното ръководство за употреба, можете да го изтеглите от www.hamax.com

СПЕЦИФИКАЦИИ

- Макс. тегло на детето: 10 kg/22 lb
- Макс. височина на детето: 75 cm/2,46 ft

Тази вложка за бебета е подходяща за всички колички-ремаркета на Hamax.

ИНСТРУКЦИИ ЗА БЕЗОПАСНОСТ

ПРЕДУПРЕЖДЕНИЯ

- **ВНИМАНИЕ** – ПРОЧЕТЕТЕ ВНИМАТЕЛНО И ЗАПАЗЕТЕ ЗА БЪДЕЩА СПРАВКА
- Този продукт трябва да се използва само в комбинация с количка-ремарке на Hamax. Друга употреба може да причини сериозни наранявания. Не използвайте вложката за бебета в автомобили.
- Проверете основното ръководство за употреба на Вашата количка-ремарке на Hamax за общи предупреждения относно безопасното използване на този продукт.
- Тази вложка за бебета може да се използва само за разходка и джогинг. Не използвайте за каране на колело.
- Избягвайте сериозни наранявания от падане или приплъзване. Винаги използвайте обезопасителната система.
- Преди всяка употреба се уверявайте, че вложката за бебета е закрепена правилно към рамката и повърхността на детската седалка (както е описано в тези инструкции).
- Винаги регулирайте дължината на коланите за раменете и колана за чатала според размера на бебето.
- Никога не оставяйте детето си без надзор.
- Ако окачването може да се регулира, уверете се, че е настроено на съответното тегло. Ако Вашата количка-ремарке няма окачване, налягането на въздуха в гумите може да бъде понижено, за да се подобри амортизационното поведение.
- Бебешката вложка не е нито наклоняща се седалка, нито кошче за носене и не е разрешено да се използва като такива.
- Не се препоръчва за деца, които могат да стоят изправени.

ПЪРВИ СЪПКИ - МОНТАЖ

Видеото за монтиране ще намерите на www.hamax.com/support

- [1] Съдържание на опаковката и необходими инструменти
- Основна част на вложката за бебета (1x) [a]
 - Платнен калъф за вложката за бебета (1x) [b]
 - Фиксиращ колан (2x) [c]

- Инструкция за използване на вложката за бебета Hamax (1x)

[2] Подготовка на вложката за

- Свалете платнения калъф [b] от секцията за главата и краката на бебешката вложка, за да разкриете фиксиращите отвори.
- Прекарайте единия колан през отворите в секцията за главата, а другия - през отворите в секцията за краката на вложката за бебета.
- В секцията за краката виждате 4 отвора [d], така че можете да изберете най-ниските или малко по-високите, за да прекарате колана. Използвайте най-долните отвори само когато искате бебешката вложка да е малко по-изправена и да имате малко повече място за краката.
- Поставете платнената калъфка отново върху основната част на вложката за бебета.

[3] Подготовка на количката-ремарке

- Ако Вашата количка-ремарке има функция за наклоняне, поставете цялата седалка или само седалката, на която трябва да се монтира вложката за бебета, в максимално наклонено положение.

[4] Монтиране на вложката за бебета

Горен колан (страна за главата на вложката за бебета) [e]

- Поставете вложката за бебета на избрана от Вас седалка.
- Можете също така да поставите 2 вложки за бебета една до друга.
- Издърпайте горния фиксиращ колан [e] до задната страна на седалката на количката-ремарке. Ако седалката на Вашата количка-ремарке има шлицов отвор [f] в средата, прекарайте фиксиращия колан през този отвор към задната част на седалката на количката-ремарке. Ако в средата на седалката няма шлицов отвор, прекарайте колана под предпазните колани на седалката [g] до вложката за бебета към задната част на седалката на количката-ремарке.
- Сега погледнете количката-ремарке отзад от багажното отделение.
- Прекарайте двата края на колана около рамката на количката-ремарке [h] и ги заключете с катарамата на предпазния колан.
- Уверете се, че горният колан [e] дърпа вложката за бебета достатъчно добре надолу, така че да се фиксира здраво.

Долен колан (страна за краката на вложката за бебета) [i]

- Прекарайте долния колан [i] отпред, под седалката на количката-ремарке към задната част на количката-ремарке.
- В задната част на количката-ремарке, прекарайте коланите около вертикалните колани на седалката [j] от страната на седалката на количката-ремарке, на която сте монтирали вложката за бебета, и затворете катарамата.

- Затегнете добре двата колана, като се уверите, че вложката за бебета остава правилно позиционирана.
- Проверете дали вложката за бебета е фиксирана здраво. Ако вложката за бебета продължава да се движи твърде много, фиксирайте я по-добре, затягайки 2-та фиксиращи колана.

УПОТРЕБА

[5] Използване на 5-точковия предпазен колан

- Прекарайте ръцете на детето през отвора между раменете и колана за кръста. Проверете дали коланите за раменете са подравнени с раменете на детето.
- Свържете катарамите на ремъка за раменете и ги вкарайте в централната катарамата на колана за чатала.
- Намалете дължината на колана за чатала и коланите за раменете, така че детето да е закопчано здраво. Уверете се, че предпазният колан е заключен, като дръпнете двата колана за раменете.

[6] Настройване на височината на коланите за раменете и облегалката за главата

- От задната страна на вложката за бебета завъртете и прекарайте края на ремъка за раменете [k] през отворите на основната част на вложката за бебета и платнената калъфка отпред.
- Извадете облегалката за глава [l] от велкрото и я дръжте свързана с коланите за раменете.
- Натиснете краищата на колана за раменете през отворите на желаната височина на раменете. Уверете се, че минава през платнената калъфка и основната част на вложката за бебета.
- Уверете се, че коланът е правилно закрепен, като го дръпнете.

ГРИЖА И ПОДДРЪЖКА

Най-горният слой плат, подплънките за раменете и облегалката за главата могат да бъдат свалени от основната седалка, за да бъдат почистени. Изперете ги на ръка или с помощта на машинно пране със студена вода с кратки цикли на центрофугиране.

- [7] Поставете на изпраната платнена калъфка [b] на основната част на вложката за бебето [a]
- Поставете платнената калъфка [b] добре върху основната част на вложката за бебето [a].
 - Прекарайте предпазния колан [m] от задната страна на вложката за бебето през чатала [n] и отворите за кръста [o] на основната част на вложката за бебето и след това през съответните отвори на платнената калъфка.
 - Прекарайте колана за чатала [p] с предпазната катарамата и подплънките за чатала през катарамата на предпазния колан [q].
 - Поставете облегалката за главата с коланите за раменете [l] на правилната височина на главата на бебето. Натиснете краищата на колана за раменете [k] през отворите и ги завъртете, докато усетите, че са заключени, дръпвайки колана за раменете.
 - Свържете 2-те предпазни мъжки катарамата [r] и ги вкарайте в центъра на централната предпазна катарамата на колана за чатала.
 - Прекарайте колана за кръста през мъжките части [r] на предпазната катарамата и след това през частите на катарамата за раменете [s].

ГАРАНЦИЯ

Гаранцията на вложката за бебето Hamax започва да тече от датата ѝ на закупуване. Гаранционният срок зависи от законодателството на въпросната държава. Гаранцията важи за дефекти на материалите или изработката и не покрива повреди, дължащи се на неправилна употреба, липса на поддръжка, неспазване на ръководството за употреба, използване на сила или нормално износване. Гаранцията е валидна само за оригиналния потребител. Моля, прочетете внимателно препоръките за употреба и поддръжка. Условията, които могат да причинят преждевременно износване на този продукт, не могат да бъдат обхванати от гаранцията. Ако този продукт се нуждае от обслужване или искате да предявите гаранционен иск, моля, свържете се с местния дистрибутор, от когото сте го закупили.

HR Priručnik za uporabu umetka za bebe

Ovaj priručnik je dodatak priručniku za uporabu višenamjenske dječje prikolice Hamax. Prije montiranja ili uporabe umetka za bebe molimo pozorno pročitajte ovaj priručnik. Vama i vašoj djeci želimo mnogo ugodnih putovanja!

NAPOMENA: Za detalje pogledajte glavni priručnik za uporabu dječje prikolice Hamax. Ako nemate glavni priručnik, možete ga preuzeti s adrese www.hamax.com

SPECIFIKACIJE

- Maks. masa djeteta: 10 kg / 22 lb
- Maks. visina djeteta: 75 cm / 2,46 ft

Ovaj umetak za bebe pristaje u sve dječje prikolice Hamax.

SIGURNOSNE NAPOMENE

UPOZORENJA

- **VAŽNO – POZORNO PROČITAJTE I SAČUVAJTE ZA BUDUĆE POTREBE**
- Ovaj proizvod rabi se samo zajedno s dječjom prikolicom Hamax. Druga uporaba može uzrokovati teške ozljede. Ne rabite umetke za bebe u automobilima.
- Pogledajte glavni priručnik za uporabu dječje prikolice Hamax za opća upozorenja u vezi sa sigurnom uporabom ovog proizvoda.
- Ovaj umetak za bebe smije se rabiti samo za vožnju kolica i džogiranje. Ne rabite ga za vožnju

bicikla.

- Izbjegavajte teške ozljede zbog pada ili otklizavanja. Uvijek uporabite sustav vezanja.
- Prije uporabe provjerite je li umetak za bebe ispravno montiran na okvir dječje prikolice i sjedalo (prema opisu iz ovog priručnika).
- Uvijek namjestite duljinu ramenih remena i remena za međunožje kako biste sigurno smjestili svoje dijete.
- Dijete nikada ne ostavljajte bez nadzora.
- Provjerite je li ovjes namješten na odgovarajuću razinu mase, ako ga je moguće namjestiti. Ako dječja prikolica nema ovjes, tlak zraka u gumama moguće je smanjiti kako bi se poboljšale karakteristike prigušivanja udaraca.
- Umetak za bebe nije nagibno sjedalo ni košara za nošenje te je nije dopušteno rabiti kao takve.
- Ne preporučuje se za djecu koja mogu sjediti uspravno.

POČETAK RADA – MONTAŽA

Montaža je opisana u videu na stranici [www.hamax.com\support](http://www.hamax.com/support)

[1] Opseg isporuke i potrebni alati

- Podnožje umetka za bebe (1x) [a]
- Tkanina umetka za bebe (1x) [b]
- Remen za učvršćivanje (2x) [c]
- Priručnik za uporabu umetka za bebe Hamax (1x)

[2] Pripremanje umetka za bebe

- Skinite tekstilni pokrov [b] na dijelu za glavu i stopala umetka kako biste vidjeli otvore za učvršćivanje.
- Provucite jedan od remena kroz otvore na dijelu za glavu, a drugi kroz otvore na dijelu za stopala umetka za bebe.
- U dijelu za stopala vidjet ćete 4 otvora [d] tako da možete odabrati najniže ili nešto više otvore za provođenje remena. Najniži skup otvora rabite samo ako želite da umetak za bebe bude malo uspravniji i kako biste imali nešto više prostora za stopala.
- Stavite tkaninu umetka za bebe natrag preko podnožja umetka za bebe.

[3] Pripremanje dječje prikolice

- Ako dječja prikolica ima mogućnost naginjanja sjedala, postavite cijelo sjedalo ili samo sjedalo u kojem želite imati umetak za bebe u najnagnutiji položaj.

[4] Montiranje umetka za bebe

Gornji remen (dio za glavu umetka) [e]

- Stavite umetak za bebe na željeno sjedalo.
- Isto tako možete staviti 2 umetka jedan pored drugog.
- Postavite gornji remen za učvršćivanje [e] na stražnju stranu sjedala dječje prikolice. Ako sjedalo dječje prikolice ima prerez [f] na sredini, provucite remen za učvršćivanje kroz taj otvor na stražnjoj strani sjedala dječje prikolice. Ako taj prerez na sredini sjedala ne postoji, provucite remen ispod sigurnosnih remena sjedala [g] pored umetka za bebe prema stražnjoj strani sjedala prikolice.
- Pogledajte dječju prikolicu otraga u prtljažni odjeljak.
- Provucite oba kraja remena oko okvira dječje prikolice [h] i spojite ih s pomoću kapče.
- Provjerite da li gornji remen [e] nateže umetak za bebe prema dalje dovoljno da bude dobro učvršćen.

Donji remen (strana za stopala umetka za bebe) [i]

- Provucite donji remen [i] od prednje strane, ispod sjedala dječje prikolice, prema stražnjoj strani dječje prikolice.
- Na poleđini dječje prikolice provucite remene oko okomitih remena sjedala [j] sjedala dječje prikolice na strani gdje montirate umetak za bebe i zatvorite kapču.

- Čvrsto zategnite oba remena pazeći da umetak za bebe ostane ispravno pozicioniran.
- Provjerite je li umetak za bebe dobro učvršćen. Ako umetak za bebe i dalje ima previše slobode kretanja, bolje učvrstite umetak za bebe povlačeći 2 remena za učvršćivanje.

UPORABA

[5] Uporaba sigurnosnog pojasa u 5 točaka

- Provucite ruke kroz otvor između ramenih remena i remena za struk. Provjerite jesu li rameni remeni poravnani s ramenima djeteta.

- Spojite kopče ramenih remena i umetnite središnju kopču na remen za međunožje.
- Skratite remen međunožja i ramene remene kako bi dijete bilo sigurno zategnuto. Provjerite jesu li sigurnosni remeni blokirani povlačenjem dvaju ramenih remena.

[6] Namještanje ramenih remena i visine naslona za glavu

- Na poledini umetka za bebe okrenite i provucite kraj ramenog remena [k] kroz otvor na podnožju umetka za bebe i tkanine prema naprijed.
- Skinite naslon za glavu [l] s čičak-zatvarača i ostavite je spojeno ramenim remenima.
- Provucite krajeve ramenih remena kroz otvorena željenjov visini remena. Provjerite da je proveden kroz tkaninu i podnožje umetka za bebe.
- Provjerite je li remen čvrsto zategnut povlačenjem remena.

NJEGOVANJE I ODRŽAVANJE

Gornji sloj, ramene obloge i naslon za glavu moguće je skinuti sa sjedala radi čišćenja. Operite rukom ili uporabite perilicu rublja pri niskoj temperaturi s kratkim centrifugiranjem.

[7] Stavljanje oprane tkanine [b] na podnožje umetka za bebe [a]

- Stavite tkaninu [b] uredno preko podnožja umetka za bebe [a].
- Provucite sigurnosne remene [m] od poledine umetka za bebe kroz otvore za međunožje [n] i struk [o] na podnožju umetka za bebe, a zatim kroz odgovarajuće otvore na tkanini.
- Pričvrstite remen za međunožje [p] sa sigurnosnom kopčom i oblogom za međunožje kroz kopču remena za međunožje [q].
- Stavite naslon za glavu s ramenim remenima [l] na ispravnu visinu glave djeteta. Pritisnite krajeve ramenih remena [k] kroz otvore i okrenite ih tako da osjetite da su blokirani kada povučete rameni remen.
- Spojite 2 sigurnosne muške kopče [r] i umetnite ih u središnju sigurnosnu kopču na remenu za međunožje.
- Provucite sigurnosni remen za struk kroz muške dijelove [r] sigurnosne kopče, a zatim kroz dijelove ramene kopče [s].

JAMSTVO

Umetak za bebe Hamax pod jamstvom je od datuma kupnje. Jamstveno razdoblje ovisi o nacionalnim zakonima. Jamstvo se odnosi na nedostatke u materijalu ili izradi i ne obuhvaća štete zbog nepravilne uporabe, nedovoljnog održavanja, neprikladnog priručnika za uporabu, primjene sile ili uobičajenog trošenja. Jamstvo vrijedi samo za prvobitnog korisnika. Molimo pažljivo pročitajte preporuke za uporabu i održavanje. Uvjeti koji mogu uzrokovati prijevremeno trošenje ovog proizvoda moraju biti obuhvaćeni jamstvom. U slučaju da je potrebno servisirati ovaj proizvod ili ako želite uložiti reklamaciju u sklopu jamstva, molimo obratite se lokalnom distributeru od kojeg ste ga kupili.

HU Szűkítő betét használati útmutatója

Ez az útmutató a Hamax multifunkcionális gyerekpótkocsi használati útmutatóját egészíti ki. Kérjük, hogy a szűkítő betét összeszerelése vagy használata előtt figyelmesen olvassa el az utasításokat. Számos élvezetes utat kívánunk Önnek és gyermekének!

MEGJEGYZÉS: A részleteket tekintse meg a Hamax gyerekpótkocsi fő használati útmutatójában. Ha már nem rendelkezik a fő útmutatóval, letöltheti a www.hamax.com oldalról.

SPECIFIKÁCIÓK

- A gyermek max. testtömege: 10 kg / 22 lb
- A gyermek max. magassága: 75 cm / 2,46 ft

Ez a szűkítő betét minden Hamax gyerekpótkocsihoz illik.

BIZTONSÁGI IRÁNYMUTATÁSOK

! FIGYELMEZTETÉSEK

- **FONTOS – OLVASSA EL, ÉS ŐRIZZE MEG KÉSŐBBI HASZNÁLAT CÉLJÁBÓL**
- Ez a termék csak Hamax gyerekpótkocsival együtt használható. Az ettől eltérő használat súlyos

sérülést okozhat. Ne használja gépkocsiban a szűkítő betétet.

- A termék biztonságos használatára vonatkozó általános figyelmeztetéseket a Hamax gyerekpótkocsi fő használati útmutatójában találja.
- Ez a szűkítő betét csak sétáláshoz és kocogáshoz használható. Kerékpározáshoz ne használja.
- Kerülje el a gyermek kieséséből vagy kicsúszásából adódó súlyos sérüléseket. Mindig használja az utasbiztonsági rendszert.
- Használat előtt győződjön meg arról, hogy a szűkítő betétet helyesen (a jelen utasítások által megadott módon) szerelte fel a gyerekpótkocsi vázára és ülésére.
- A gyermek biztonságos rögzítéséhez mindig állítsa be a vállszíjak és az ágyékrésznél lévő szíj hosszát.
- Soha ne hagyja felügyelet nélkül gyermekét.
- Ha állítható a függesztés, győződjön meg arról, hogy a megfelelő testtömeghez állította be. Ha a gyerekpótkocsi nem rendelkezik függesztéssel, az abroncsok légnyomásának csökkentésével javítható a rezgéscsillapítás.
- A szűkítő betét nem dönthető ülés, és nem is babakördöző, és az ilyen jellegű használata nem megengedett.
- Nem ajánlott olyan gyermekek számára, akik tudnak egyenesen ülni.

A KEZDETEK - ÜZEMBE HELYEZÉS

A telepítést bemutató videót megtalálja a [www.hamax.com\support](http://www.hamax.com/support) oldalon

[1] A csomag tartalma és szükséges szerszámok

- Szűkítő betét váza (1 db) [a]
- Szűkítő betét textilje (1 db) [b]
- Rögzítő szíjak (2 db) [c]
- A Hamax szűkítő betét használati útmutatója (1 db)

[2] A szűkítő betét előkészítése

- Húzza le a textilborítást [b] a szűkítő betét fej- és lábrészénél, hogy láthatóvá váljanak a rögzítőfuratok.
- Vezesse át az egyik szíjat a szűkítő betét fejrészénél található furatokon, a másik szíjat pedig a lábrészénél található furatokon.
- A lábrészénél 4 furatot [d] talál, így kiválaszhatja, hogy a legalacsonyabb vagy valamelyik magasabb furaton vezeti át a szíjat. Csak akkor használja az alsó furatokat, ha valamivel jobban felállított szűkítő betétet és nagyobb lábteret kíván elérni.
- Helyezze vissza a szűkítő betét textil borítását a szűkítő betét vázára.

[3] A gyerekpótkocsi előkészítése

- Ha a gyerekpótkocsin lehetőség van a gyerekpótkocsi ülésének döntésére, akkor állítsa a legjobban megdöntött helyzetbe a teljes ülést vagy csak azt az ülést, amelyen a szűkítő betétet kívánja használni.

[4] A szűkítő betét felszerelése

Felső szíj (a szűkítő betét fej felőli oldala) [e]

- Helyezze a kiválasztott ülésre a szűkítő betétet.
- Egymás mellé 2 szűkítő betétet is elhelyezhet.
- Vigye a felső rögzítő szíjat [e] a gyerekpótkocsi ülésének hátuljához. Ha a gyerekpótkocsi ülésének közepén található egy rés [f], akkor ezen a résen keresztül vezesse a rögzítő szíjat a gyerekpótkocsi ülésének hátuljához. Ha nincs ilyen rés az ülés közepén, akkor az ülés hevedere [g] alatt, a szűkítő betét mellett vezesse a szíjat a gyerekpótkocsi ülésének hátuljához.
- Most hátoldalával vezesse be az ülést a gyerekpótkocsiba.
- Vezesse körbe mindkét szíjvéget a gyerekpótkocsi váza [h] körül, és a csattal kösse össze őket.
- Győződjön meg arról, hogy a felső szíj [e] eléggé lefelé húzza a szűkítő betétet ahhoz, hogy az jól rögzüljön.

Alsó szíj (a szűkítő betét láb felőli oldala) [i]

- Az alsó szíjat [i] elölről vezesse át a gyerekpótkocsi ülése alatt a gyerekpótkocsi hátuljához.
- A gyerekpótkocsi hátuljánál vezesse a szíjakat körbe a szűkítő betét felszerelésének helyénél, a gyerekpótkocsi ülésének oldalán található függőleges ülésrögzítő szíjak [j] körül, és csatolja be a csatot.

- Megfelelően szorítsa meg mindkét szíjat, meggyőződve arról, hogy a szűkítő betét a helyén marad.
- Ellenőrizze, hogy megfelelően rögzítette-e a szűkítő betétet. Ha a szűkítő betét még túlságosan mozog, a 2 rögzítő szíjat szorosabbra húzva rögzítse jobban a szűkítő betétet.

HASZNÁLAT

[5] Az 5 pontos biztonsági heveder használata

- Vezesse át a karokat a váll- és a derékszj közötti nyíláson. Ellenőrizze, hogy a vállszíjak igazodnak-e a gyermek vállához.
- Kapcsolja össze a vállszij csatjait, és illesse be őket az ágyékrésznél lévő szíjon található középső csatba.
- Csökkentsé az ágyékrésznél lévő szíj és a vállszíjak hosszát, hogy gyermeke biztonságosan legyen bekötve. Mindkét vállszij meghúzásával ellenőrizze, hogy a biztonsági heveder rögzítve van-e.

[6] A vállszíjak és a fejtámla magasságának beállítása

- A szűkítő betét hátuljától fordítsa és vezesse a vállszij végét [k] a szűkítő betét vázán és a textilen keresztül előre.
- Vegye le a fejtámlát [l] a tépőzárról, de hagyja a vállszíjakra rögzítve.
- Tolja a vállszij végeit a furatokon keresztül a kívánt vállmagasságba. Győződjön meg arról, hogy átfűzte a textilen és a szűkítő betét vázán.
- A szíj meghúzásával ellenőrizze, hogy a szíj megfelelően van-e rögzítve.

ÁPOLÁS ÉS KARBANTARTÁS

A felső borítás, a vállpárnák és a fejtámla tisztítás céljából levehető a ülés fő részéről. Kézzel vagy hideg gépi mosással, rövid centrifugálási ciklussal mossa ki őket.

[7] A kimosott textil [b] felhelyezése a szűkítő betét vázára [a]

- Pontosan igazítsa a textilt [b] a szűkítő betét vázára [a].
- Vezesse át a hevedert [m] a szűkítő betét hátuljától a szűkítő betét váza ágyékrészének [n] és derékrészének furatain [o], majd pedig a textil megfelelő furatain.
- Az ágyékrészénél lévő szíjat [p] a biztonsági csattal és az ágyékrész párnázásával az ágyékrészénél lévő csathoz [q] csatlakoztassa.
- A fejtámlát és a vállszíjakat [l] a gyermek fejének megfelelő magasságba állítsa. Vezesse át a vállszíjvégeket [k] a furatokon, és úgy forgassa el őket, hogy a vállszíj meghúzásakor érezze, hogy rögzültek.
- Kösse össze a 2 biztonsági csatot [r], és dugja be őket az ágyékrészénél lévő szíjon található középső biztonsági csatba.
- Vezesse át a derékhevedert a biztonsági csat nyelvére [r], majd a vállcsaton [s].

GARANCIA

A Hamax szűkítő betét a vásárlás napjától garanciával rendelkezik. A jótállási idő az adott ország törvényeitől függ. A garancia az anyag- vagy a gyártási hibákra vonatkozik, és nem terjed ki a nem rendeltetésszerű használatból, a karbantartás hiányából, a felhasználói kézikönyv be nem tartásából, az erőteljes használatból vagy a normál kopásból eredő károokra. A garancia csak az eredeti felhasználóra érvényes. Kérjük, figyelmesen olvassa el a használati és karbantartási ajánlásokat. A garancia nem terjed ki azokra a feltételekre, amelyek a termék korai kopását okozhatják. Ha a termék szervizelési igényel, vagy szavatossági igényt kíván benyújtani, vegye fel a kapcsolatot a helyi kereskedővel, ahol a terméket vásárolta.

RO Manual de utilizare Baby Insert

Acest manual este un supliment la manualul de utilizare Hamax Multifunctional Child Carrier. Vă rugăm să citiți cu atenție instrucțiunile înainte de a asambla sau de a folosi inserția pentru bebeluși. Vă dorim dumneavoastră și copilului dumneavoastră multe călătorii plăcute!

OBSERVAȚIE: Vă rugăm să consultați manualul de utilizare principal al Hamax Child Carrier pentru detalii. Dacă nu mai aveți manualul principal, acesta poate fi descărcat de pe www.hamax.com

SPECIFICAȚII

- Greutatea maximă a copilului: 10kg / 22lb
- Înălțime max. copil: 75cm / 2.46ft

Această inserție pentru bebeluși se potrivește tuturor purtătorilor de copii Hamax.

DIRECTIVE DE SIGURANȚĂ

! AVERTISMENTE

- **IMPORTANT – CITIȚI CU ATENȚIE ȘI PĂSTRAȚI PENTRU REFERINȚE VIITOARE**
- Acest produs este utilizat numai în combinație cu un suport pentru copii Hamax. Orice altă utilizare poate cauza vătămări grave. Nu folosiți inserția pentru bebeluși în mașini.
- Consultați manualul de utilizare principal al suportului pentru copii Hamax pentru avertismente generale cu privire la utilizarea în siguranță a acestui produs.
- Această inserție pentru bebeluși poate fi utilizată numai pentru plimbări și jogging. A nu se folosi pentru ciclism.
- Evitați rănirea gravă prin cădere sau alunecare în afară. Folosiți întotdeauna sistemul de retenție.
- Asigurați-vă că inserția pentru bebeluși este instalată corect pe ramă și scaunul suportului pentru copii înainte de utilizare (așa cum este descris în aceste instrucțiuni).
- Reglați întotdeauna lungimea curelelor de umăr și a curelelor pentru picioare pentru a se potrivi bebelușului în siguranță.
- Nu vă lăsați niciodată copilul nesupravegheat.
- Asigurați-vă că suspensia este reglată la nivelul de greutate adecvat, dacă este reglabilă. Dacă suportul pentru copii nu are suspensie, presiunea aerului pneurilor poate fi redusă pentru a îmbunătăți comportamentul de amortizare.
- Inserția pentru bebeluși nu este nici un scaun înclinat, nici un coș și nu este permisă utilizarea acestuia ca atare.
- Nu este recomandat copiilor care pot sta în poziție verticală.

PORNIREA - INSTALAREA

Pentru videoclipuri de instalare, vizitați [www.hamax.com\support](http://www.hamax.com/support)

[1] Conținutul ambalajului și instrumentele necesare

- Baza de inserție pentru bebeluși (1x) [a]
- Țesătură de inserție pentru bebeluși (1x) [b]
- Curea de fixare (2x) [c]
- Manual de utilizare Hamax Baby Insert (1x)

[2] Pregătirea inserției pentru bebeluși

- Scoateți capacul de țesătură [b] din secțiunea cap și picioare a inserției pentru bebeluși pentru a vedea găurile de fixare.
- Ghidați una dintre curele prin orificiile din cap și cealaltă prin orificiile din secțiunea picioarelor inserției pentru bebeluși.
- La secțiunea picioarelor vedeți 4 găuri [d], astfel încât să puteți alege cele mai mici sau puțin mai mari găuri pentru a ghida curea. Folosiți setul inferior de găuri numai atunci când doriți ca inserția pentru bebeluși să fie ceva mai verticală și să aibă mai mult spațiu pentru picioare.
- Așezați din nou țesătura de inserție pentru bebeluși peste baza de inserție pentru bebeluși.

[3] Pregătirea suportului pentru copii

- Dacă suportul pentru copii are opțiunea de a se așeza pe scaunul pentru suport pentru copii, așezați întregul scaun sau doar scaunul în care doriți ca inserția pentru bebeluși să fie în poziția cea mai înclinată.

[4] Instalarea inserției pentru bebeluși

Curea superioară (partea pentru cap a inserției pentru bebeluși) [e]

- Așezați inserția pentru bebeluși pe scaunul dvs. la alegere.
- De asemenea, puteți așeza 2 inserții pentru bebeluși una lângă alta.
- Duceți curea de fixare superioară [e] în partea din spate a scaunului suportului pentru copii. În cazul în care scaunul dvs. de transport pentru copii are o gaură de fantă [f] în mijloc, ghidați curea de fixare prin acea gaură spre spatele scaunului pentru copii. Dacă nu aveți această gaură mijlocie a scaunului cu fante, ghidați curea sub curelele de ham ale scaunului [g] de lângă inserția pentru bebeluși spre partea din spate a scaunului de transport pentru copii.
- Acum vizualizați suportul pentru copii din spate în portbagaj.
- Ghidați ambele capete ale curelei în jurul cadrului suportului pentru copii [h] și închideți-le cu catarama.
- Asigurați-vă că curea superioară [e] trage inserția pentru bebeluși suficient de jos pentru a fi bine fixată.

Curea de jos (partea de picioare a insertului pentru bebeluși) [i]

- Ghidați cureaua de jos [i] din față, sub scaunul suportului pentru copii, spre spatele suportului pentru copii.
- În spatele suportului pentru copii, ghidați curelele în jurul curelelor verticale ale scaunului [j] din partea scaunului pentru suportul pentru copii unde instalați inserția pentru bebeluși și închideți catarama.
- Strângeți bine ambele curele, asigurându-vă că inserția pentru bebeluși rămâne poziționată corect.
- Verificați dacă inserția pentru bebeluși este bine fixată. Dacă inserția pentru bebeluși are încă prea multă mișcare, fixați mai bine inserția pentru bebeluși trăgând mai strâns cele 2 curele de fixare.

UTILIZARE

[5] Utilizarea hamului de siguranță în 5 puncte

- Ghidați brațele prin deschiderea dintre cureaua de umăr și talie. Verificați să fie aliniate chingile la umerii copilului dumneavoastră.
- Conectați cataramele curelei de umăr și introduceți-o în catarama centrală a curelei pentru picioare.
- Reduceți lungimea chingii pentru coapse și a centurilor de umăr, astfel încât copilul dumneavoastră să fie bine fixat. Verificați ca hamul de siguranță să fie blocat bine, trăgând de ambele centuri de umăr.

[6] Reglarea curelelor de umăr și tetieră înălțime

- Din partea din spate a inserției pentru bebeluși rotiți și ghidați capătul curelei de umăr [k] prin orificiile bazei și țesăturii de inserție pentru bebeluși în față.
- Scoateți tetiera [l] din velcro și păstrați-o conectată la curelele de umăr.
- Împingeți capetele curelei de umăr prin găuri la înălțimea dorită a umerilor. Asigurați-vă că trece prin țesătură și baza de inserție pentru bebeluși.
- Verificați dacă cureaua este fixată sigur, trăgând de curea.

ÎNGRIJIREA ȘI ÎNTREȚINEREA

Stratul superior, căptușelile pentru umeri și tetiera pot fi îndepărtate de pe scaunul de bază pentru curățare. Spălați manual sau folosind o mașină de spălat la rece cu un ciclu de centrifugare scurt.

[7] Așezarea țesăturii spălate [b] pe baza de inserție pentru bebeluși [a]

- Așezați țesătura [b] frumos peste baza de inserție pentru bebeluși [a].
- Ghidați cureaua de ham [m] din spatele inserției pentru bebeluși prin găurile [n] și găurile de talie [o] ale bazei pentru inserție și apoi prin orificiile de țesătură corespunzătoare.
- Atașați cureaua de picioare [p] cu cataramă de siguranță și garnitură de picioare prin catarama de picioare [q].
- Așezați tetiera cu curele de umăr [l] pe înălțimea corectă a capului bebelușului. Împingeți capetele curelei de umăr [k] prin găuri și rotiți-le, astfel încât să puteți simți că sunt blocate când trageți cureaua de umăr.
- Conectați cele 2 catarami de siguranță [r] și introduceți-le în catarama centrală de siguranță de pe cureaua pentru picioare.
- Ghidați cureaua de ham a taliei prin părțile [r] ale cataramii de siguranță și apoi prin părțile [s] ale cataramii de umăr.

GARANȚIA

Hamax Baby Insert este garantat de la data cumpărării. Perioada de garanție depinde de legislația țării în cauză. Garanția se aplică defectelor de materiale sau de fabricație și nu acoperă daunele cauzate de utilizarea neconformă, lipsa întreținerii, nerespectarea manualului utilizatorului, aplicarea forței sau uzura normală. Garanția este valabilă numai pentru utilizatorul original. Vă rugăm să citiți cu grijă recomandările de utilizare și de întreținere. Condițiile care pot cauza uzura prematură a acestui produs nu pot fi acoperite de garanție. În cazul în care acest produs necesită service sau doriți să faceți o solicitare în baza garanției, vă rugăm să contactați distribuitorul local de la care l-ați achiziționat.